

■ お手入れ方法

間違っただお手入れ方法や保管方法は本製品の寿命を縮めます。使用後や保管時は以下の点を参考にしてください。

- 汗による汚れや泥の汚れは水で軽く洗い流した後に中性洗剤を含ませたスポンジでブラッシングをし、洗剤を洗い流してから陰干ししてください。
- ドライクリーニングや洗濯機による洗濯はしないでください。生地を傷める恐れがあります。
- 乾燥機を使用しないでください。製品の寿命を縮める恐れがあります。
- 長期の使用により、はっ水性能(水を弾く力)が低下した場合は別売のはっ水スプレー等をご使用ください。

■ 保管方法

- 高温になる場所を避け、風通しの良い場所に保管してください。
- ガソリンやシンナーと一緒に保管しないでください。

■ 廃棄方法

- 廃棄方法はお客様の自治体の収集方法に従ってください。

■ アフターサービス

お問い合わせいただきました本製品は万全を期して製造しておりますが、万一不備な点がございましたら、お問い合わせいただいた販売店、もしくは下記の弊社窓口までご連絡ください。

製造上の欠陥による不具合の場合は無償で交換させていただきます。なお、修理、交換等の要否につきましては、弊社の裁量にて判断させていただきます。

なお、以下のような原因での破損、不良につきましては保証いたしませんのでご了承ください。

- 本製品の誤った使用方法によるもの
- 間違っただお手入れ、保管方法、経年変化による素材劣化
- 乱暴な取り扱いによるもの
- その他、製造上の欠陥以外の原因によるもの

破損時は弊社にて診断をして、修理が可能な場合はご要望により有償にて修理させていただきます。

■ 仕様・サイズ

【品番】 #1133383
【品名】 フォトウォーカーパック30

【素材】
正面：100デニール・ナイロン・リップストップ[ウレタン・コーティング]
底部：210デニール・ナイロン・リップストップ[ウレタン・コーティング]

■ その他

本製品の仕様、デザインは予告なく変更されることがあります。また、重量などのスペックには誤差が生じる場合があります。

mont·bell

取扱説明書

フォトウォーカーパック 30

Photo Walker Pack 30

この度はお買いあげいただき、誠にありがとうございます。この取扱説明書(以下「本説明書」といいます)は本製品の正しい取扱方法を説明しています。ご使用前に本説明書をよくお読みいただき、正しい使用方法をご確認ください。

なお、ご不明な点等ございましたら、販売店もしくは(株)モンベル カスタマー・サービスまでお問い合わせください。本説明書は大切に保管してください。

■ 特長

カメラ機材と登山用品を分けて収納出来るバックパックです。付属する専用のインナーバッグは使用スタイルに合わせて固定位置が変更でき、機材の素早い出し入れができます。フロントには三脚やウエアなどを入れられる汎用性に優れた大型ポケットを配備しています。ショルダーハーネスにカメラストラップ(別売)が取り付けられます。専用バックカバー付き。

■ 各部の名称

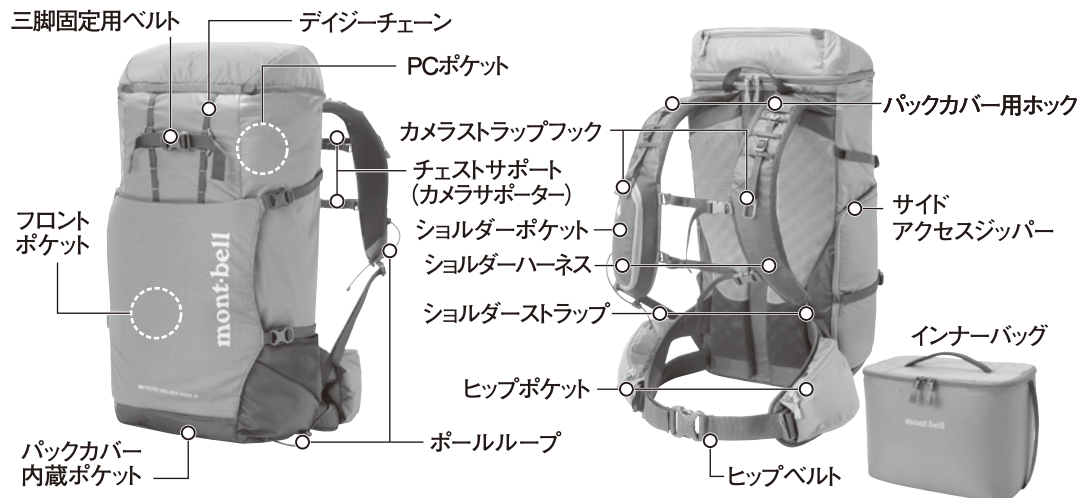

■ 安全上の注意

必ずお読みください

警告 場合により人が死亡または重傷を負う可能性が想定される内容です。軽傷または物的損害が発生する頻度が高いことが想定される内容です。

- 本製品の改造や分解などは絶対にしないでください。性能が損なわれ、十分に能力が発揮できない恐れがあります。
- 正しいお手入れ方法、保管方法を守ってください。誤ったお手入れや保管方法を行うと、本来の性能を発揮できない恐れがあります。

注意 人が傷害を負ったり物的損害の発生が想定される内容です。

- 使用前は毎回必ず点検をしてください。老朽化が認められる場合や損傷が認められたり、疑わしい場合は直ちに本製品の使用を中止してください。本来の性能が発揮できない恐れがあります。
- 本製品は緩衝材を設けていますが、落下などの強い衝撃から機材を完全に保護する物ではありません。

■ 使用前の点検

使用にあたっては、毎回必ず次のことを確かめてください。
異常が見られた場合は使用しないでください。

- 本体に破れがないか
- バックルやテープ、フックなどに破損がないか

■ 使用方法

○メッシュカメラストラップ(別売)を接続する

本製品のショルダーハーネス部分のフックパーツに、メッシュカメラストラップ(別売)のループを接続することで首にかかる重量負担を軽減できます。

※フックパーツの耐荷重 4kg

○歩行中に首から下げたカメラの動きを押さえる

首にカメラを下げる際、ショルダーハーネスに2つあるチェストストラップの下側を、カメラストラップやカメラ本体を上から押さえるように装着することで、歩行時のカメラのぶたつきを軽減できます。

○三脚を装着する

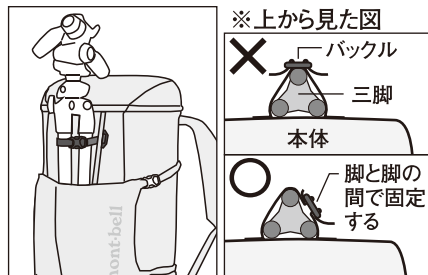

フロントポケットに三脚を差し入れ、三脚固定用ベルトでしっかり固定します。三脚固定用ベルトの高さはトグルを入れ替えて調節してください。

ベルトを固定する際、バックルと三脚の脚が干渉してベルトが緩まないように、バックルを脚と脚の間の位置に来るように調節してから締め込んでください。

○インナーバッグの取り付け方法

付属のインナーバッグを本体に取り付ける事で、機材とその他の荷物を分けて収納できます。取り付け位置は使用状況により本体上部と側面のサイドアクセスジッパー側が選べます。取り付ける際はふたを全開にしてインナーバッグ内部のループに本体側のトグルを通して固定します。

【インナーバッグ取り付け位置】

【インナーバッグ内部 ループ位置】

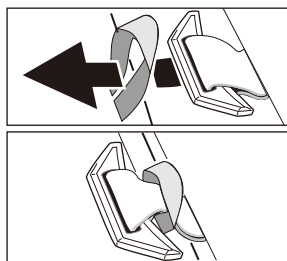
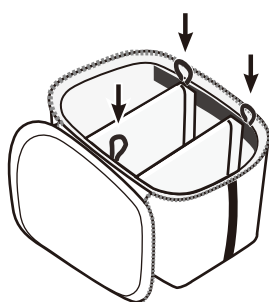
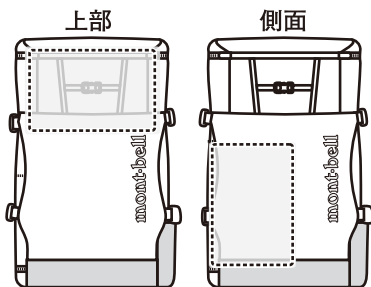

【バックパック上部に固定する】

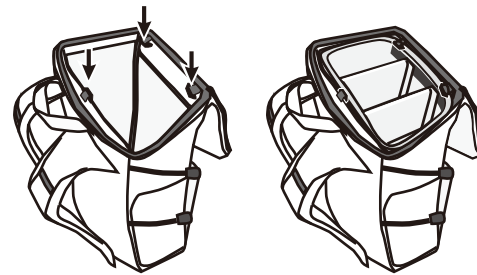

バックパックの開口部を開放し、インナーバッグを差し入れ、上図3か所のトグルで固定します。

【バックパック側面に固定する】

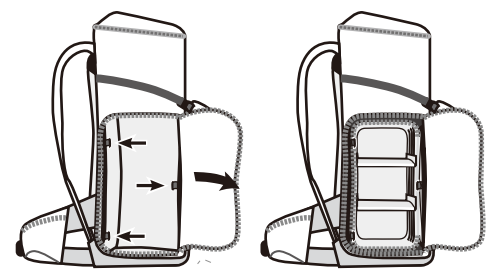

バックパック側面のサイドアクセスジッパーを開放し、インナーバッグを立てた状態で差し入れ、上図3か所のトグルに固定します。

○フィッティングの手順

本製品の各バックルに通したテープをあらかじめ適度に緩めておきます。また、実際の使用状態での正しいポジションを得るために、まず 10kg 程度の荷物をパックに入れます。

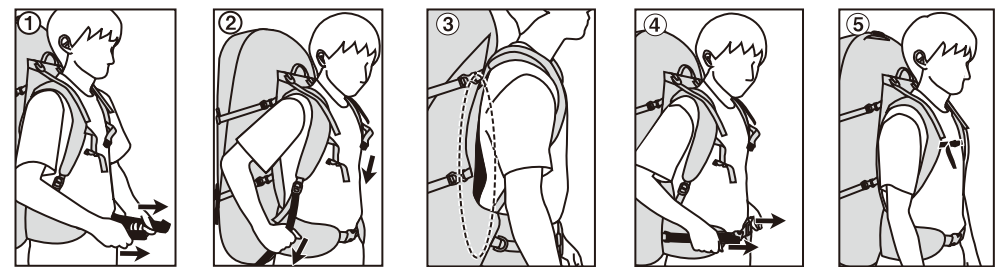

① バックを背負い、腹部を圧迫しないように腰骨部分でヒップベルトを締める。

② ショルダーハーネスが体にフィットするようにショルダーストラップを引く。

③ このとき、バックと背中の間に隙間があるようならフレームを調節してください。

④ ヒップスタビライザーを引いて底部の左右の揺れを防ぐ。

⑤ ショルダーハーネスを安定させるためにチェストサポートを留める。

フレームの調節

本製品に内蔵されているアルミフレームは、あらかじめ体の背面のカーブに合わせて曲げています。ほとんどの場合はそのままご使用いただけますが、本製品と体の間に隙間がある場合は以下の手順でアルミフレームを曲げてください。

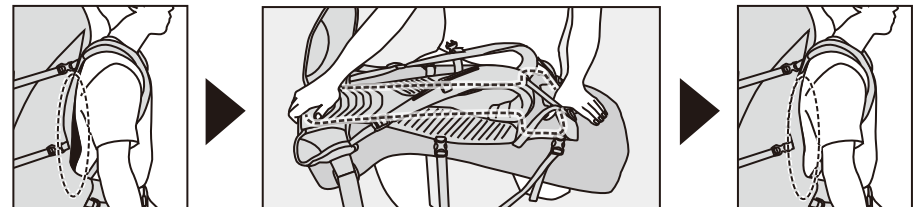

○荷物を取り出して空荷の状態にして、本製品に内蔵されているアルミフレームを曲げます。体との隙間がなくなるように脚などを使って曲げていきます。

※アルミフレームは本製品から取り出さずに本体ごと曲げてください。

※一度に大きく曲げるのではなく、少しずつ曲げてください。

※曲げ過ぎに注意してください。フレームの破損につながる恐れがあります。

○アルミフレームの調節後、フィッティングの手順を①からやり直します。

以上で、本製品の基本的なフィッティングは完了です。ただし、各テープ類の長さは身に着ける服によっても変わりますので、その都度の微調節が必要です。苦しくならない範囲でしっかり締めてください。

Care

Improper care and storage will shorten the lifespan of this product. Please review the following instructions for care and storage.

- To clean stains and soiling, lightly rinse off and use a mild soap with a sponge to brush away any remaining residue. Rinse off and dry in the shade. Do NOT dry clean. This can damage the product's fabric.
- Do NOT dry clean or wash in a washing machine. This can damage the product's fabric.
- Do NOT dry in a dryer. This may shorten the product's lifespan.
- Water repellency will decrease over time. To restore water repellency, first clean any residues from the fabric surface and then apply a water repellent spray (sold separately).

Storage

- Store in a well-ventilated, cool, dry place.
- Do NOT store together with gasoline or paint thinner.

Disposal

- Please follow local regulations regarding waste disposal.

Warranty

Montbell's warranty covers all defects in materials and workmanship to the original owner, for the lifetime of the product. If a product ever fails due to a manufacturing defect, Montbell will repair or replace the product at montbell's discretion. This warranty does not cover damage caused by accident, improper care, negligence, misuse, alterations or normal wear and tear. Damage not covered under warranty will be repaired at a reasonable rate. If you would like to make a warranty inquiry, please contact Montbell Customer Service or the store of original purchase.

Specifications

[Style]	[Name]
#1133383	Photo Walker Pack 30

[Material]
Main : 100-denier urethane coated rip-stop nylon
Bottom : 210-denier urethane coated rip-stop nylon

All product specifications and design are subject to change without prior notice. Actual product specifications may vary.

mont-bell Co.,Ltd.

2-2-2 Shinmachi, Nishi-ku, Osaka 550-0013 JAPAN
<https://www.montbell.com/>

mont-bell

User's Manual

Photo Walker Pack 30

Photo Walker Pack 30

Thank you for purchasing this product. Before using, please carefully read this manual for instructions on the proper care and usage of this product.

If you have any questions regarding this product, please contact Montbell Customer Service or the store of original purchase. Keep this manual for future reference.

Description

Designed for photography, enabling easy loading and unloading of your camera equipment. The included inner bag attaches in different positions and allows separate packing of photography and mountaineering equipment. The large front pocket holds a tripod, clothing and other gear to deliver versatile use. A camera strap (sold separately) is attachable to the shoulder harness, and a rain cover is included.

Components

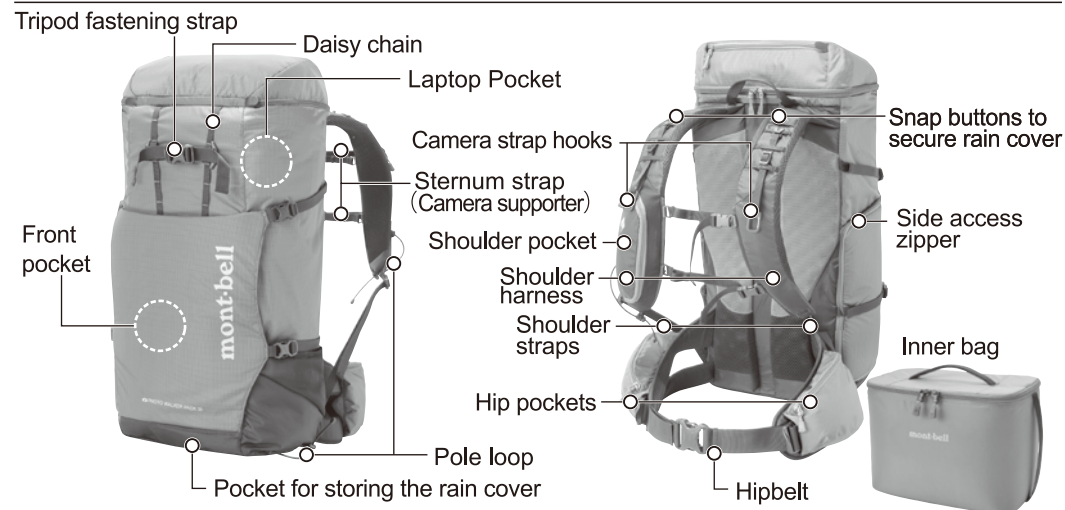

Safety Warnings! Please read carefully.

WARNING! Under certain conditions, use of this product can result in injury, death, or property damage.

- Do NOT modify or alter this product. Improper modifications and alterations can damage the product and impair functionality.
- Please follow recommended care and storage instructions. Improper care and storage can lead to a decrease in performance.

CAUTION! Under certain conditions, use of this product can result in injury or property damage.

- Prior to use, check the product's condition and stop using immediately if you notice any deterioration from age/use, damage or other irregularities.
- Although this product uses cushioning material, it does NOT completely protect equipment from strong shocks such as dropping.

Prior to use, inspect this product for: Stop using immediately if you notice any irregularities.

- Tears in the pack
- Damaged buckles, straps, hooks, etc.

Directions

Connecting the Mesh Camera Strap (sold separately)

Connecting the Mesh Camera Strap (sold separately) loops to the camera strap hooks on the shoulder harness of this product reduces the load on the neck. *Weight limit 4kg

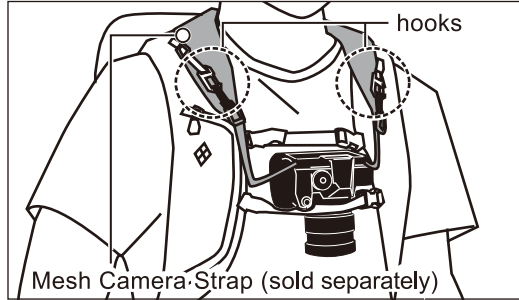

Reducing camera movement when hung on the neck while walking

To reduce camera movement when hanging around the neck, the lower sternum strap on the shoulder harness can be placed over the camera strap or body to hold in place.

Storing a tripod

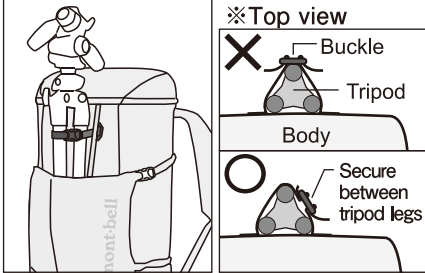

Insert tripod into the front pocket and secure with the tripod fastening strap. Adjust the strap height using the toggles. Secure the strap with the buckles positioned between the tripod legs. The strap may eventually loosen if the buckles touch the tripod legs.

Attaching the rain cover

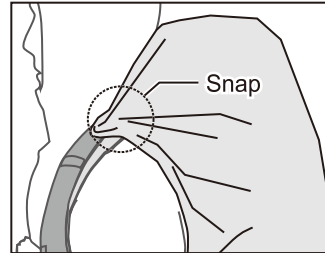

The rain cover is stored in the bottom of the pack. Attach the rain cover to the snap buttons located on the shoulder harness to help keep the back dry in wet conditions.

Additional features



Left shoulder harness strap is compatible with pouches, camera mounts, etc.

*This product is NOT completely waterproof. Use additional measures to protect your camera equipment from water.

Using the inner bag

Included inner bag allows you to store camera equipment and other items separately. The inner bag can be attached to the upper part or lower left part (side access zipper) of the main compartment to match circumstances. To attach, fully open the lid on the inner bag then insert the pack's toggles into the loops inside the inner bag.

[Inner bag attachment positions]

[Loop placement inside inner bag]

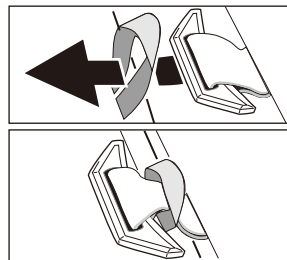
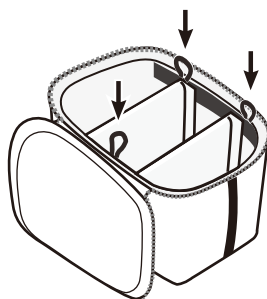
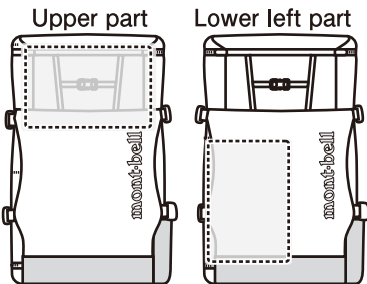

[Attached to the upper part]

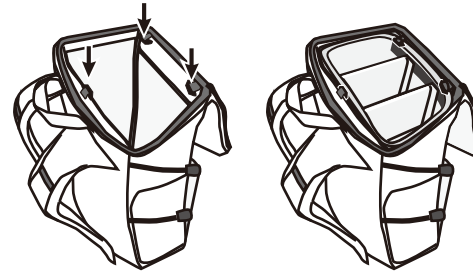

Open the pack, insert the inner bag, and secure with the three toggles as shown in the illustrations.

[Attached to the lower left part]

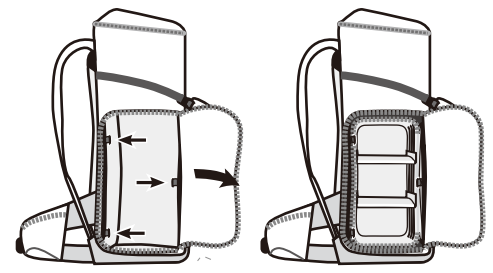

Open the side access zipper on the side of the pack, insert the inner bag in an upright position, and secure with the three toggles as shown in the illustrations.

Fitting Process

Before starting, unbuckle and loosen all straps. To simulate conditions during actual use, load about 10kg of weight into the backpack.

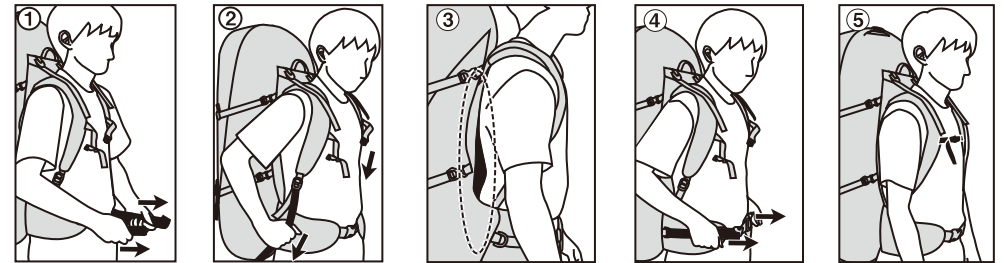

Put the pack on, then fasten the hipbelt with it sitting on the hipbone.

Pull the shoulder straps so that they tighten around your shoulders and armpits.

If there are gaps between the backpack and your back, make adjustments to the frame.

Pull the hipbelt stabilizers to prevent the backpack from shifting left and right.

Fasten the sternum strap to secure the shoulder harness in place.

Adjust the aluminum frame

The aluminum frame inside this product has been pre-bent to fit the curve and shape of the back. In most cases, it can be used as it is. If there are any gaps between the backpack, your shoulders and back, please use the following instructions to make any necessary adjustments.

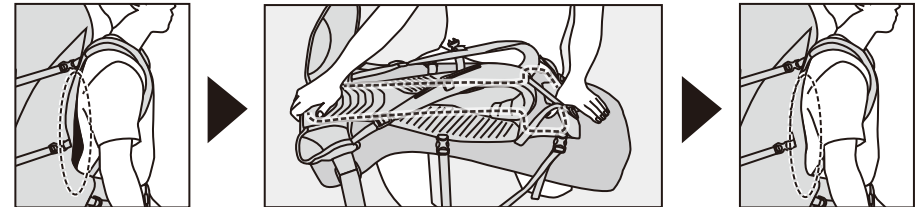

Remove all items inside the backpack and be sure to perform any adjustments when the backpack is empty. Bend the aluminum frame while inside the backpack using your legs.

- Do not remove the aluminum frame.
- Make minor, gradual adjustments to the frame and avoid swift, major adjustments.
- Do NOT excessively bend. May result in frame damage.

After adjusting aluminum frame, start over from step ①.

The fitting of your backpack is now complete. Depending on what you wear you may need to make minor adjustments to the shoulder straps, and hipbelt straps. Fasten straps so that they are secure, but do not cause discomfort.