

## ○ショルダーストラップの取り付け方

ショルダーストラップのフックを本体のDカンに接続します。イラストのように片方のフックは反対面のDカンに接続してください。接続した後、ゲートが確実に閉じていることを確認してください。

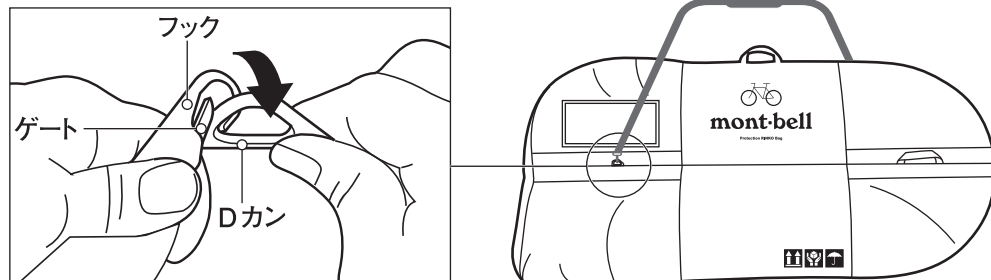

## ■ お手入れ方法

間違ったお手入れ方法や保管方法は本製品の寿命を縮めます。使用後や保管時は以下の点を参考にしてください。

- 油汚れや泥の汚れは水で軽く洗い流した後、中性洗剤を含ませたスポンジでブラッシングをし、洗剤を洗い流してから陰干ししてください。
- ドライクリーニングや洗濯機による洗濯はしないでください。生地を傷める恐れがあります。

## ■ 保管方法

- 本製品を長期間使用せずに保管する場合は、なるべくゆるくたたみ、風通しの良い乾燥した場所に保管してください。

## ■ アフターサービス

お買い求めいただきました本製品は万全を期して製造しておりますが、万一不備な点がございましたら、お買い求めいただいた販売店、もしくは下記の弊社窓口までご連絡ください。

製造上の欠陥による不具合の場合は無償で交換させていただきます。なお、修理、交換等の要否につきましては、弊社の裁量にて判断させていただきます。

なお、以下のような原因での破損、不良につきましては保証いたしませんのでご了承ください。

- 本製品の誤った使用方法によるもの
- 間違ったお手入れ、保管方法、経年変化による素材劣化
- 乱暴な取り扱いによるもの
- その他、製造上の欠陥以外の原因によるもの

破損時は弊社にて診断をして、修理が可能な場合はご要望により有償にて修理させていただきます。

## ■ 仕様・サイズ

- 品番 : 1130522
- 品名 : プロテクション リンコウバッグ
- 主素材 : 上部:内側:210デニール・ナイロン・オックス(ウレタンコーティング)  
底部:210デニール・ポリスチック®・ナイロン・リップストップ(ウレタンコーティング)
- 対応サイズ : ~700C
- (車輪) ※対応サイズ内であってもフレームやタイヤ幅、ハンドル等のサイズや形状により入らない場合があります。

## ■ その他

本製品の仕様、デザインは予告なく変更されることがあります。また、重量などのスペックには誤差が生じる場合があります。

# mont-bell

## 取扱説明書

# プロテクション リンコウバッグ

## Protection RINKO Bag

この度はお買いあげいただき、誠にありがとうございます。この取扱説明書(以下「本説明書」といいます)は本製品の正しい取扱方法を説明しています。ご使用前に本説明書をよくお読みいただき、正しい使用方法をご確認ください。

なお、ご不明な点等ございましたら、販売店もしくは(株)モンベル カスタマー・サービスまでお問い合わせください。本説明書は大切に保管してください。

## ■ 特長

本製品は飛行機などの持ち運びでも安心な緩衝材付きの輪行バッグです。パーツ専用ポケットを設け、すっきりと収納可能。使用しないときは折りたたんでコンパクトに収納できます。後輪を外さない構造で変速機周りにトラブルが発生しにくくなっています。また、狭いスペースでは立てて置くことも可能です。

※対応サイズ内であっても、フレームやタイヤ幅、ハンドル等のサイズによってはご使用できない場合があります。

※立てて置く場合はフロントホイールを下にしてください。

## ■ 各部の名称

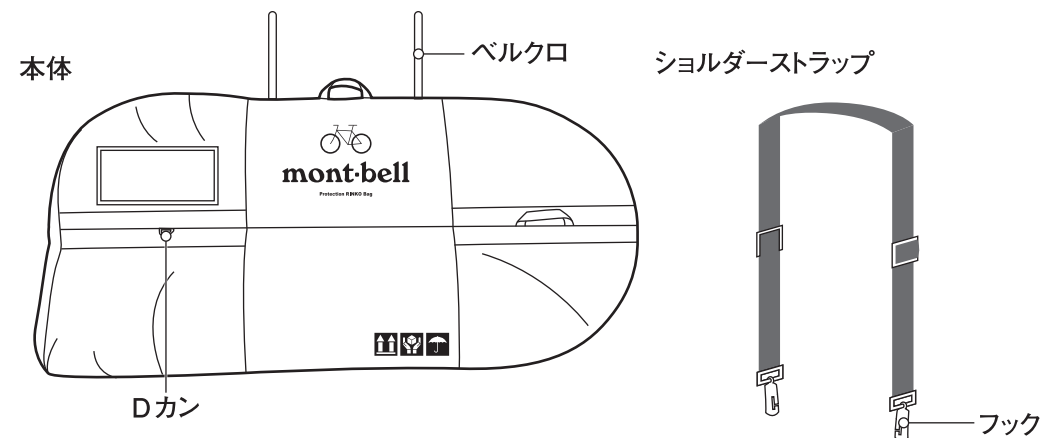

## ■ 安全上の注意 必ずお読みください

**!** **注意** 人が傷害を負ったり物的損害の発生が想定される内容です。

- 対応サイズ内であっても、フレームやタイヤ幅、ハンドル等のサイズによってはご使用できない場合があります。
- 本製品は自転車本体をいかなる衝撃からも保護するものではありません。輸行中はフロントフォークやディレーラーなどの変形にご注意ください。市販のエンド金具を使用することで、より変形を回避することができます。
- ショルダーストラップはしっかりと固定してください。車体の落下・転倒の原因となる恐れがあります。

- 車体の一部が露出した状態での輸行は周囲のお客様へのご迷惑(油や泥汚れの付着等)となりますので、輸行の際は本製品に自転車を完全に収納してください。また、公共交通機関によって自転車の持ち込みのルールが異なりますので、事前に各公共交通機関へお問合せください。
- 濡れたまま使用しないでください。色移りや車体の錆の原因となる恐れがあります。
- ご使用の際は各自転車の取扱説明書を十分にご確認ください。
- 本製品の改造や分解などは絶対にしないでください。本来の性能を発揮できない恐れがあります。
- 正しいお手入れ方法、保管方法を守ってください。誤ったお手入れや保管方法を行うと、本来の性能を発揮できないおそれがあります。

## ■ 使用方法

※車輪を外す際は、自転車本体に付属の取扱説明書を参照してください。

- ①車体からペダルを外します。

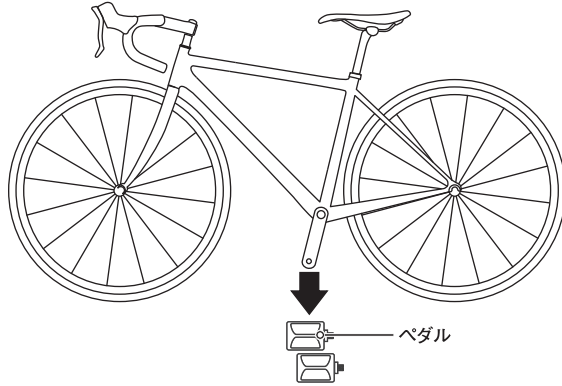

- ②車体からシートポストを外します。

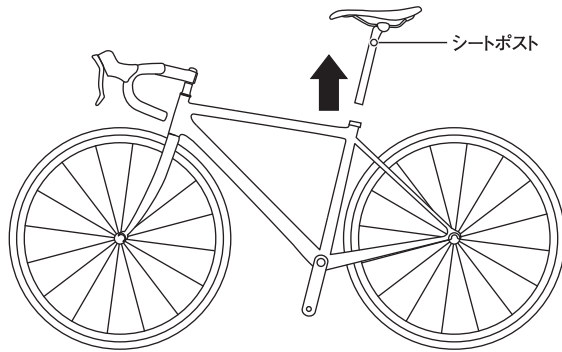

- ③車体から前輪を外し、前輪からクイックリリースを抜き取ります。

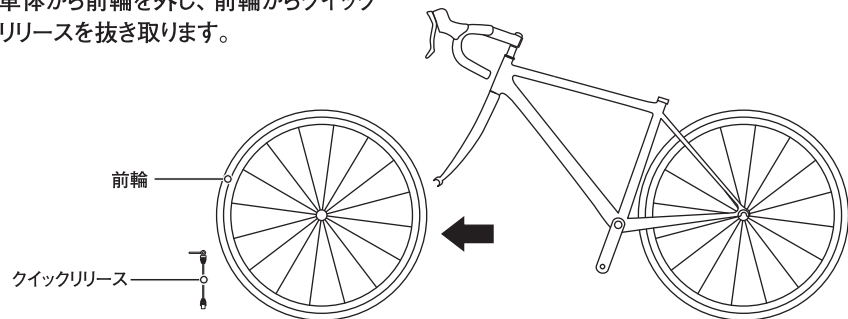

2

- ④①、②、③で外した各パーツを本製品の所定のポケットに収納します。※各ポケットに以下と同様のイラストがプリントされています。

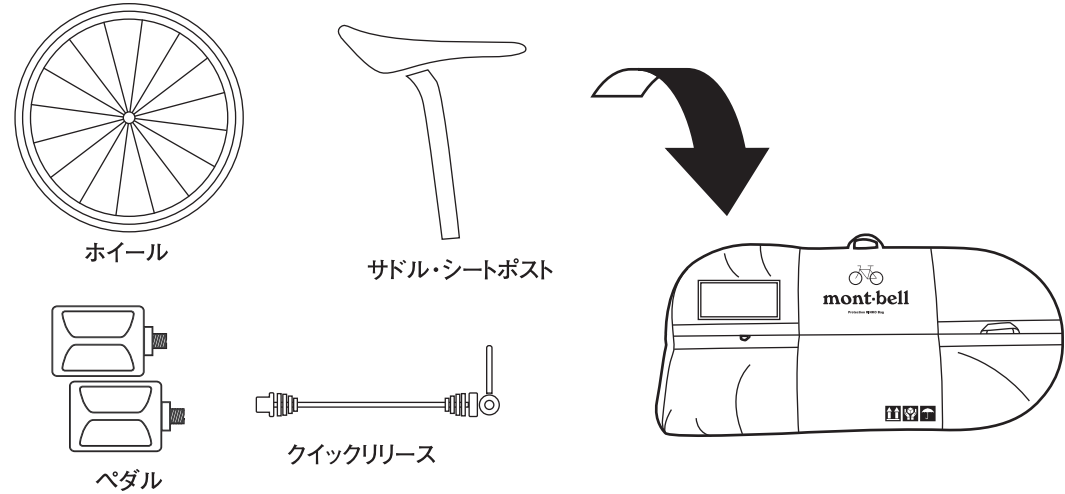

- ⑤残った車体のハンドルを直角に折り、本製品のメインコンパートメントに収納した後、ジッパーを開けて完成です。

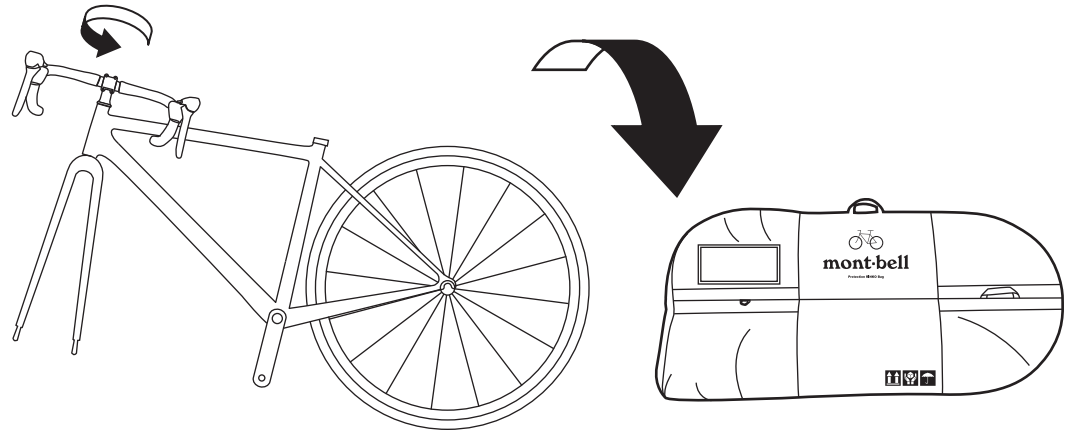

※本製品に車体が収まらない場合は、ステムのクランプボルトを緩めたうえでハンドルバーをトップチューブの下に入れてください。この方法でも入らない場合はハンドルバーを取り外して収納してください。

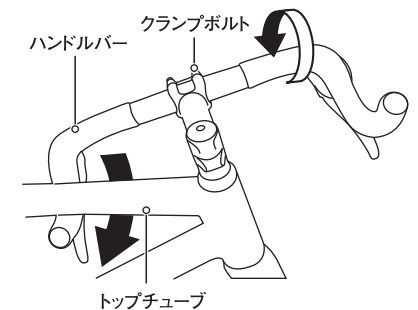

3

## ○Installing shoulder strap

Attach the shoulder strap end hook onto the product's D ring. See illustration below for proper installation. Make sure the hook gate is fully locked.

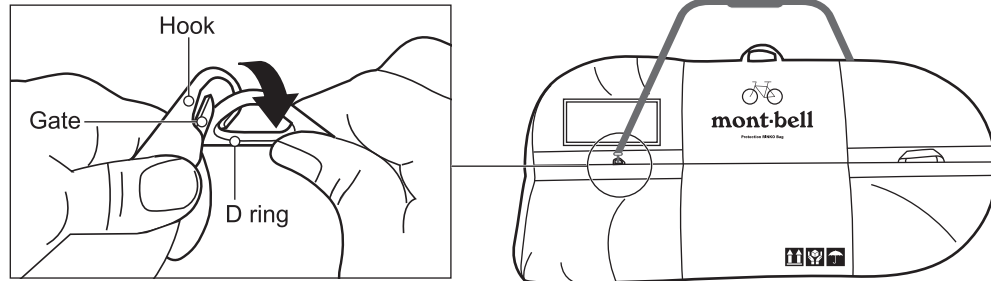

# mont-bell

## User's Manual

# Protection RINKO Bag

## Protection RINKO Bag

Thank you for purchasing this product. Before using, please carefully read this manual for instructions on the proper care and usage of this product.

If you have any questions regarding this product, please contact Montbell Customer Service or the store of original purchase. Keep this manual for future reference.

## ■ Description

This product is a padded transporting bag to carry bicycles on transportations such as airplanes. Features a pocket to keep small components. Fold the bag to pack compactly. Keeps the rear wheel attached and protects the rear derailleur.

## ■ Components

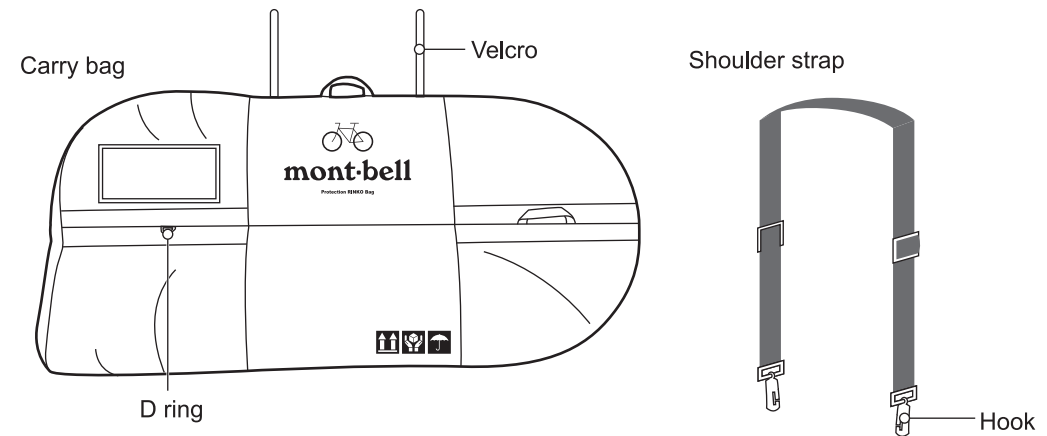

## ■ お手入れ方法

Improper care and storage can shorten the lifespan of this product. Follow the recommendations below to extend the lifespan of your product.

- 油汚れや泥の汚れは水で軽く洗い流した後に中性洗剤を含ませたスポンジでブラッシングをし、洗剤を洗い流してから陰干ししてください。
- Do NOT dry clean or wash in washing machine.

## ■ Storage

- When storing for an extended period of time, store loosely in a well ventilated, cool, dry place out of direct sunlight.

## ■ Warranty

Montbell's warranty covers all defects in materials and workmanship to the original owner, for the lifetime of the product. If a product ever fails due to a manufacturing defect, Montbell will repair or replace the product at our discretion. This warranty does not cover damage(s) caused by accident, improper care, negligence, misuse, alterations or normal wear and tear. Damage(s) not covered under warranty will be repaired at a reasonable rate. If you would like to make a warranty inquiry, please contact Montbell Customer Service or the store of original purchase.

## ■ Specifications

- Style#** : 1130522  
**Name** : Protection RINKO Bag  
**Materials** : 上部:内側:210デニール・ナイロン・オックス(ウレタンコーティング)  
: 底部:210デニール・パルスティック®・ナイロン・リップストップ(ウレタンコーティング)  
**Size** : ~700C  
**Compatibility (Wheel)** \*Bicycle may not fit even with in size range depending on the size or shape of the frame and the handlebar, etc.

All product specifications and design are subject to change without prior notice. Actual product specifications may vary.

mont-bell Co.,Ltd.

2-2-2 Shinmachi, Nishi-ku, Osaka 550-0013 JAPAN  
www.montbell.com

## ■ Safety Warnings

Please read carefully.

**⚠ CAUTION!** Under certain conditions, use of this product can result in injury or property damage.

- May not fit depending on bicycle's frame size, tires and handlebar.
- This product utilizes padding but does not shield bicycle from impacts. Installing front fork and rear derailleur protectors (each sold separately) are recommended when transporting.
- Please be sure to securely fasten the shoulder belt. Be careful of the bicycle falling over.
- Since parts of the exposed frame can be a nuisance to people around you (spreading oil or mud, etc.), please make sure the bag is completely covering the bicycle during transport. In addition, please contact local public transportation authority regarding rules and requirements for bicycle transportation.

- Do NOT use when bag is wet. Colors may transfer or cause bicycle to rust.
- Before using, please thoroughly review the user's manual that came with your bicycle.
- Do NOT modify or alter this product. Improper modifications and alterations can damage the product and impair functionality.
- Please follow recommended care and storage instructions. Improper care and storage can lead to decrease in performance.

## ■ Directions

For directions on removing your bicycle's wheel, review the user's manual that came with your bicycle.

- ① Remove both pedals.

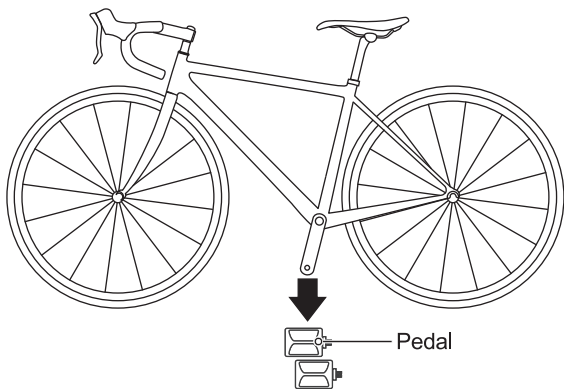

- ② Remove the seat post.

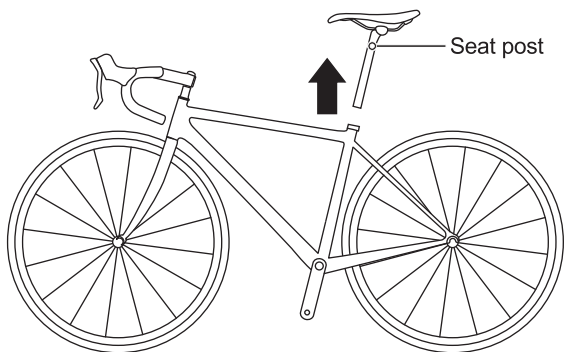

- ③ Remove the front wheel from the frame. Then, the front quick-release.

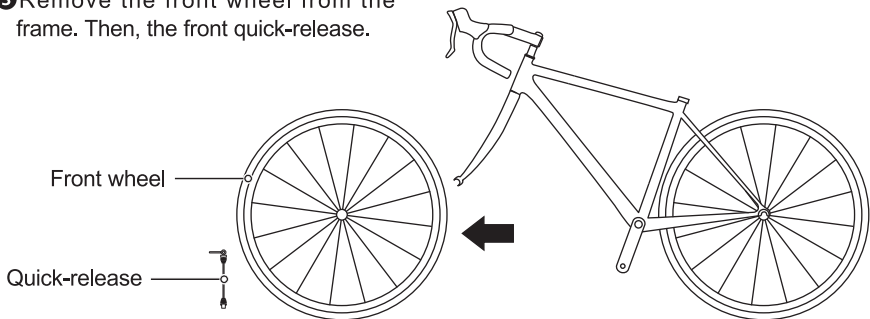

2

- ④ Place each removed components ①, ②, ③ to the designated storage pocket. \*Illustration of each component is printed on the pocket.

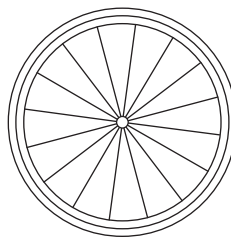

Wheel

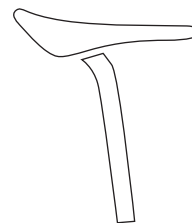

Saddle seat post



Pedal



Quick-release

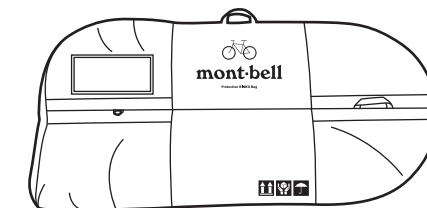

- ⑤ Turn the handle 90° and then set it inside this bag. Fasten the zipper.

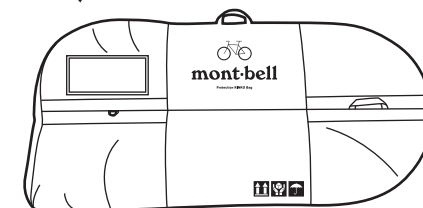
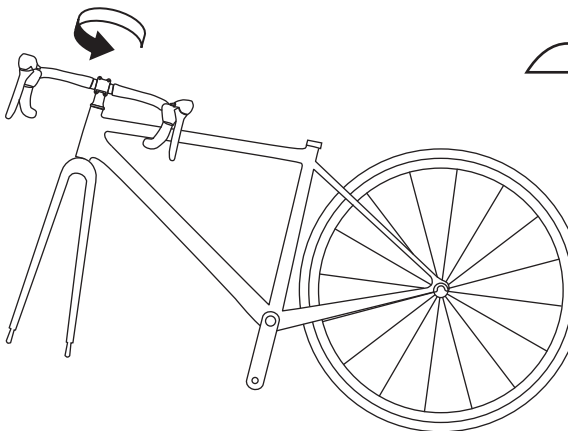

\*If the bicycle doesn't fit inside this bag, loosen the cramp bolts on the stem and slide the handlebar under the top tube. Remove the handlebar if necessary.

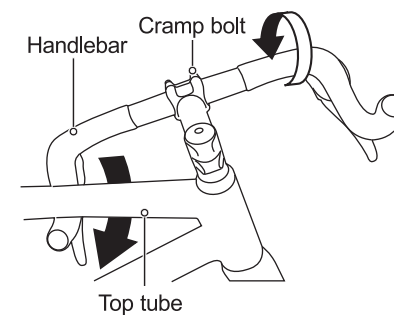

3