

## 共通取扱説明書

# スノーシュー

### Snow Shoes

この度はお買いあげいただき、誠にありがとうございます。この取扱説明書（以下「本説明書」といいます）は本製品の正しい取扱方法を説明しています。ご使用前に本説明書をよくお読みいただき、正しい使用方法をご確認ください。

ただし、本説明書は本製品の基本的な使用方法を示すものであり登山、クライミングの安全システムを解説するものではありません。安全な条件のもとで十分な練習を行い、正しい使用方法を習得してください。

なお、ご不明な点等ございましたら、販売店もしくは（株）モンベル カスタマー・サービスまでお問い合わせください。本説明書は大切に保管してください。

## 各部の名称

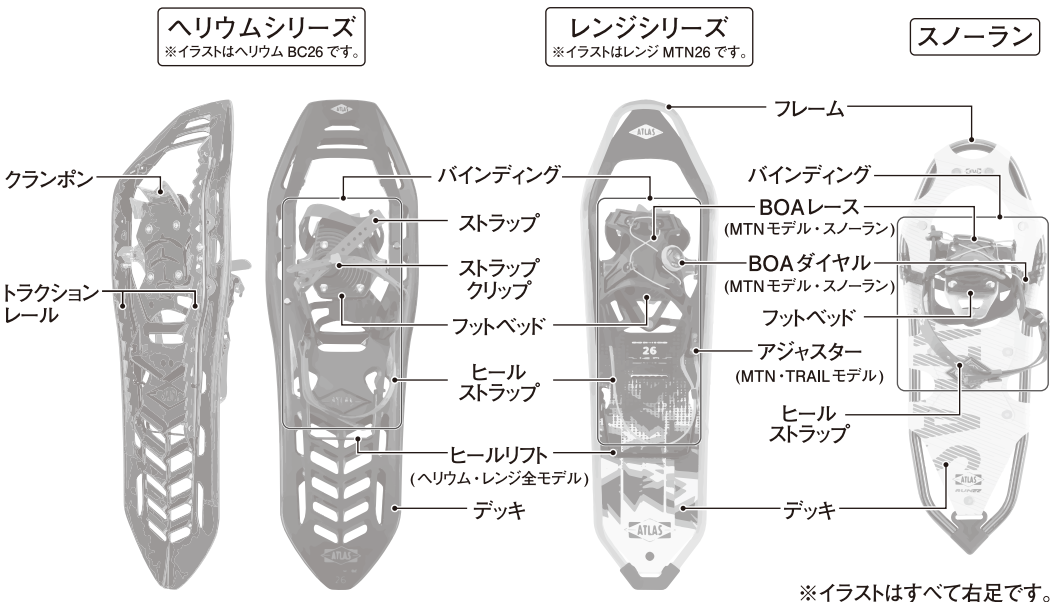

## 安全上の注意

**必ずお読みください**



### 危険

人が死亡または重傷を負う危険が差し迫って生じることが想定される内容です。

○登山は常に潜在的な危険をはらんでいます。たとえ用具の正しい選択、使用、お手入れ、保管を行なっても傷害や死亡事故などに至る危険性を完全に排除することは出来ません。個人の責任において登山を行なってください。（株）モンベルでは本製品の誤った使用に起因する損害や傷害、死亡事故に対していかなる責任を負いません。

**警告** 場合により人が死亡または重傷を負う可能性が想定される内容です。  
軽傷または物的損害が発生する頻度が高いことが想定される内容です。

- 使用中にはゆるみや不具合が生じていないかを時々確認してください。ゆるみや不具合が発生すると本来の性能を発揮できない恐れがあります。
- 本製品は登山用のスノーシューです。その他の用途に使用しないでください。
- 本製品の改造や分解などは絶対にしないでください。性能が損なわれ、十分に保護能力が発揮できない恐れがあります。
- 使用前に毎回必ず点検をしてください。老朽化が認められる場合や損傷が認められたり、疑わしい場合は直ちに本製品の使用を中止してください。本来の性能が発揮できない恐れがあります。
- クランポンの底についた雪や雪の固まりは常に取り除いてください。放置すると爪が効かず、本来の制動力を発揮できない恐れがあります。
- 正しいお手入れ方法、保管方法を守ってください。誤ったお手入れや保管方法を行うと、本来の性能が発揮できない恐れがあります。
- 傷んだままのレースの使用を続けるとごくまれにレースが破損する(切れる)場合があります。レースの切断面は鋭利になりますので取り扱いに注意してください(BOAモデルのみ)。
- レースがダイヤル部内で絡まりダイヤルが動かなくなった際は、新しいレースと交換してください。  
※絡まったレースや動かなくなったダイヤルを無理に引くと破損する恐れがあります(BOAモデルのみ)。
- レースの交換が必要な場合は、弊社カスタマーサービスにお問い合わせください(BOAモデルのみ)。

**注意** 人が損傷を負ったり物的損害の発生が想定される内容です。

- 本製品を使用する際は十分に歩行練習などを行ってください。本製品を装着していないときに比べ引っかけで転倒する可能性が高くなります。
- 本製品は雪上での使用を目的としています。雪上以外で使用すると爪が折れ曲がったり、フレームが傷ついたり破損することがあります。

**使用前の点検** 使用にあたっては、毎回必ず次のことを確かめてください。  
異常が見られた場合は使用しないでください。

- フレームやクランポン部に亀裂や変形などがいないか  靴底に雪や土が付いていないか
- デッキに破れや破損がないか  リベット(ねじ)がゆるんでいないか
- ダイヤル部に亀裂などが無いか(BOAモデルのみ)  レースが傷んでいないか(BOAモデルのみ)

**使用方法** 図は右足です。

### 装着方法

本製品は、左右があります。フットベッドに刻印されている⊕マークが、左右それぞれの内側に来るようにしてください。また、靴が収まるようにストラップやBOAダイヤルは緩めておきます。

右足

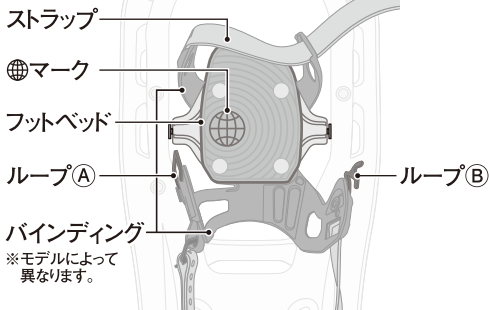

- ①靴の母指球部分がフットベッドの⊕マークに合うように置きます(図A)。

(図A)

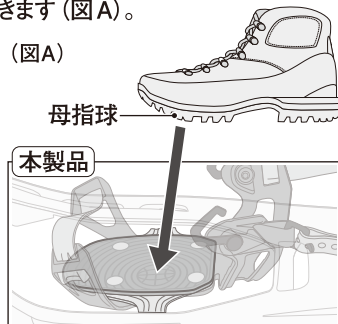

※イラストはヘリウム BC です。

② - BC・TRAILモデル ストラップをループ(A)に下側から通して折り返し、ループ(B)も下側から通します(図B)。

(図B)

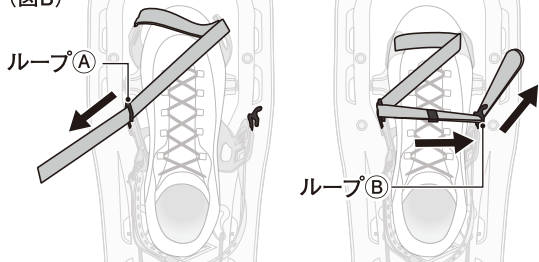

ストラップを十分引き締め、甲部を固定した後、ストラップの穴をループ(B)の突起に通します(図C)。余ったストラップはクリップに穴を合わせて留めてください(図D)。

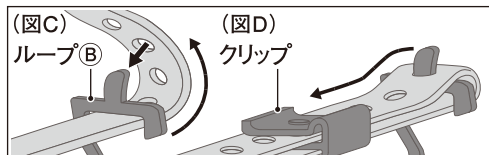

② - MTN・スノーランモデル BOAダイヤルを時計回りに回してレースを締めます。

### ○ レースの締め方

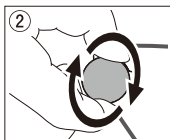

①カチッと音がするまでダイヤルを押します。  
②ダイヤルを時計回りに回してレースを締めます。

### ○ レースのゆるめ方

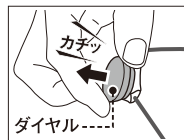

カチッと音がするまでダイヤルを引き出すと、レースを緩めることができます。

### ○ レースの注意点

本製品の「BOA® フィットシステム」で使用しているレースは大変丈夫なステンレス製ワイヤーですが、消耗品のため使用頻度によっては破損する(切れる)場合があります。ご使用前にレースが傷んでいないかの確認をしてください(右図参照)。

※レースの切断面は鋭利になっています。取り扱いにご注意ください。

※フィールドに行かれる際は、レースの破損に備え、応急処置用の靴ひもや細引きなどを持って行かれることをお勧めします。

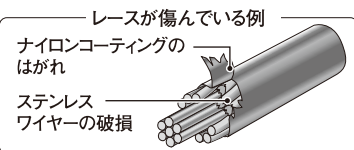

③かかと側のストラップが最も短くなる位置でストラップを引っ張って固定します(図E)。

(図E)

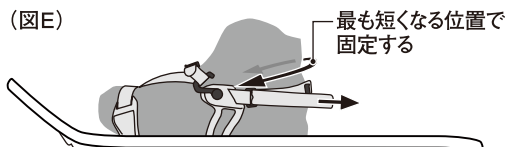

④バインディング部分が靴にしっかり密着し、隙間が無いことを確認します。かかと側に回したストラップが上下に動くようであれば、③をやり直してください(図F)。

(図F)

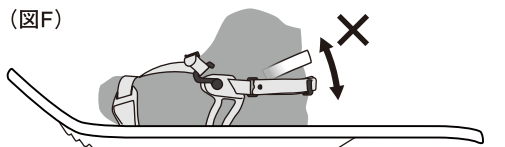

### ○ ヒールリフトの使い方

急斜面を登る際にかかと側にあるヒールリフトを立ち上げることで、足裏を水平に保ち疲労を軽減することができます。

ヒールリフトは完全に立ち上げてからご使用ください。

※スノーランモデルは搭載していません。

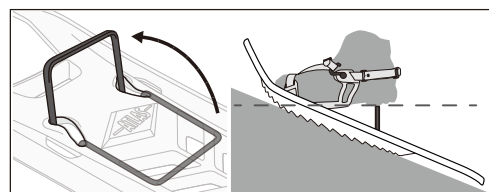

## ■ お手入れ方法

間違ったお手入れ方法や保管方法は本製品の寿命を縮めます。  
使用後や保管時は以下の点を参考にしてください。

- ご使用後は水洗いをして泥などを落として乾燥させた後、さびを防ぐためクランポン部に市販の防錆油等を塗布してください。

## ■ 保管方法

- 火のそばや暖房器具のそばなどの高温になる所に置かないでください。変形や損傷の原因になります。
- 風通しがよく、湿度が高くない場所で、直射日光を避けて保管してください。
- 雨露、粉塵、直射日光、紫外線、塩害を受けず高温、多湿ではない、風通しの良い乾燥した場所で保管してください。

## ■ 廃棄方法

- 廃棄方法はお客様の自治体の収集方法に従ってください。

## ■ アフターサービス

ご購入いただきました本製品は万全を期して製造しておりますが、万一不備な点がございましたら、ご購入いただいた販売店、もしくは下記の弊社窓口までご連絡ください。

製造上の欠陥による不具合の場合は無償で交換させていただきます。なお、修理、交換等の可否につきましては、弊社の裁量にて判断させていただきます。

なお、以下のような原因での破損、不良につきましては保証いたしませんのでご了承ください。

- 本製品の誤った使用方法によるもの
- 間違ったお手入れ、保管方法、経年変化による素材劣化
- 乱暴な取り扱いによるもの
- その他、製造上の欠陥以外の原因によるもの

破損時は弊社にて診断をして、修理が可能な場合はご要望により有償にて修理をさせていただきます。

## ■ 仕様

### ヘリウムシリーズ

#### BC・MTN

(デッキ) プラスチック  
(トラクションレール) 6061 アルミニウム合金  
(クランポン) スチール  
(フットベッド) エラストマー

### レンジシリーズ

#### BC・MTN・TRAIL

(フレーム) 6061 アルミニウム合金  
(デッキ) 1000 デニールポリエステル  
(クランポン) スチール  
(フットベッド) エラストマー

### スノーラン

(フレーム) 6061 アルミニウム合金  
(デッキ) 1000 デニールポリエステル  
(クランポン) 6061 アルミニウム  
(フットベッド) エラストマー

#### TRAIL

(デッキ) プラスチック  
(トラクションレール) スチール  
(クランポン) スチール  
(フットベッド) エラストマー

## ■ その他

本製品の仕様、デザインは予告なく変更されることがあります。また、重量などのスペックには誤差が生じる場合があります。

### 販売元

株式会社 **モンベル** 本社 〒550-0013 大阪市西区新町2-2-2 モンベルホームページ <https://www.montbell.jp/>  
商品についてのお問い合わせはカスタマー・サービスまで Tel. 06-6531-3544 フリーコール：0088-22-0031