

# mont·bell

## 共通取扱説明書

# L.W. マルチ フォールディング テーブル シリーズ

## L.W. Multi Folding Table Series

この度はお買いあげいただき、誠にありがとうございます。この取扱説明書(以下「本説明書」といいます)は本製品の正しい取扱方法を説明しています。ご使用前に本説明書をよくお読みいただき、正しい使用方法をご確認ください。

なお、ご不明な点等ございましたら、販売店もしくは(株)モンベル カスタマー・サービスまでお問い合わせください。本説明書は大切に保管してください。

### ■ 特長

本製品はさまざまなキャンプシーンで活躍するテーブルです。独自のフレーム構造(ハイローザ™システム)により、コンパクトに折り畳め、収納袋に入れて容易に携行できます。また、天板の高さを3段階に調節することができます。膝がテーブルのフレームに当たらないデザインのため、長時間の使用でも快適にキャンプを楽しめます。軽量コンパクトに持ち運びができる、ターポリン製の天板です。

### ■ 各部の名称

※写真はL.W.マルチ フォールディング テーブルで説明しています。

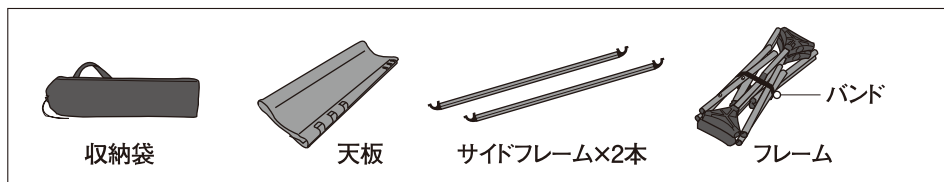

1

### ■ 安全上の注意 必ずお読みください



#### 警告

場合により人が死亡または重傷を負う可能性が想定される内容です。軽傷または物的損害が発生する頻度が高いことが想定される内容です。

- 本製品の上にとったり、座ったりするなど、用途以外の使用はしないでください。転倒や本製品の破損、変形の原因となります。
- 乳幼児やお子さまを本製品の上に寝かせたり、座らせたりしないでください。転倒の恐れがあります。
- 耐荷重を超える物を載せないでください。破損の恐れがあります。
- 本製品をたき火などの火気の近くでは、使用しないでください。変形や破損の原因となります。
- 本製品は地盤のしっかりした平坦な場所を選んで設置してください。転倒の恐れがあります。



#### 注意

人が傷害を負ったり物的損害の発生が想定される内容です。

- お子さまに、本製品の組み立てや撤収をさせないでください。
- テーブルの組み立てや撤収の際は、フレームが交差する箇所に指や手をはさまないように十分にご注意ください。
- テーブルを持ち上げる際は、サイドフレーム(図1)やフレーム(図1-2)を持ってください。天板のみ持ちあげると、外れますので注意してください(図2)。ワイドのテーブルは、フレームを持ち、2人で持ち上げてください。
- 畳やフローリング等の上で使用される場合は床にキズが付く恐れがあります。
- 本製品を風雨があたる屋外で長期間設置しないでください。変形や破損の原因となります。
- 本製品に強い衝撃をあたえたり、収納した状態で重いものを載せないでください。変形し組み立てができなくなることがあります。
- 天板に加熱した鍋、湯沸かし器等を直接置かないでください。天板の変形や損傷の恐れがあります。
- フレーム中央の交差部分に、足や重いものを置かないでください。変形や破損の原因となります(図3)。
- 使用前に毎回必ず点検をしてください。老朽化が認められる場合や損傷が認められたり、疑わしい場合には直ちに本製品の使用を中止してください。本来の性能を発揮できない恐れがあります。
- 正しいお手入れ方法、保管方法を守ってください。誤ったお手入れや保管方法を行うと、本来の性能を発揮できない恐れがあります。

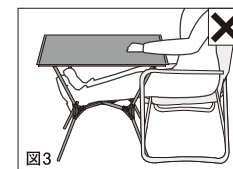
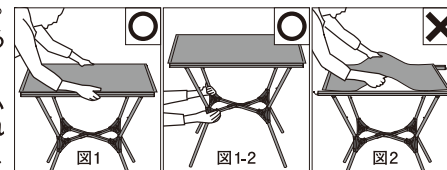

### ■ 使用前の点検

使用にあたっては、毎回必ず次のことを確かめてください。異常が見られた場合は使用しないでください。

- フレームやジョイント、天板に亀裂などがないか
- フレーム接合部に緩みなどがないか
- コードが伸びていないか

### ■ 天板の高さについて

※写真はL.W.マルチ フォールディング テーブルで説明しています。

モンベル独自のハイローザ™システムにより、高さを3段階に調節して使用できます。 Hi-Low-Za System



2

# ■ 使用方法 ※組み立ての際は指を挟まないよう十分に注意してください。

## ○ 組み立て方法

- ① 収納袋から各パーツを取り出し、フレームからバンドを外します。取り外したバンドは収納袋に収納するなど、紛失にご注意ください。
- ② 図のようにジョイントに上部、下部ポールを奥までしっかり差し込みます。
- ③ フレームを広げます。

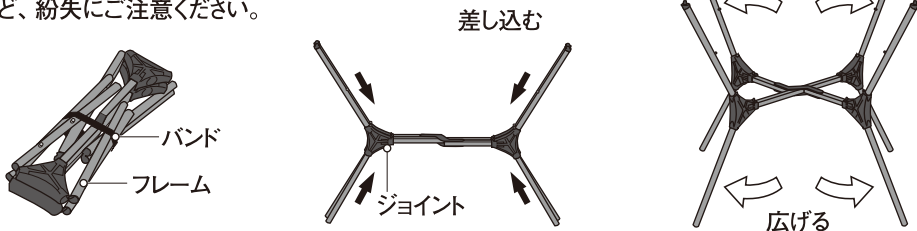

- ④ 天板の高さに応じて、上部ポールにある3か所のピンを利用し、上部ポールをジョイントに差し込む長さを調節します。上部ポール4本全て、同じ高さに設定してください。

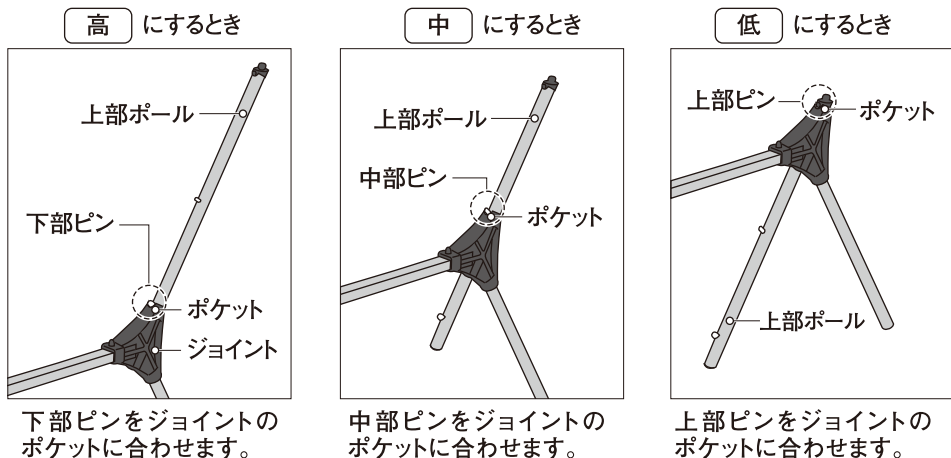

### ⚠ 注意

上部ポールをジョイントに差し込む際は、ポケットにガイドが納まるように、差し込んでください。誤った差し込み方をすると、破損の恐れがあります。

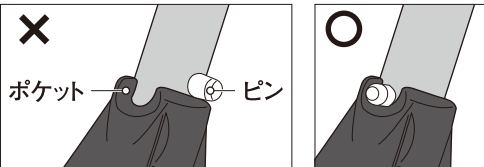

ポケットにピンが納まっていない

### 上部ポールの長さの調節方法

ピンを押しながらジョイントへ上部ポールを差し込みます。差し込み辛いときは、ポールを回しながら行くと入りやすくなります。

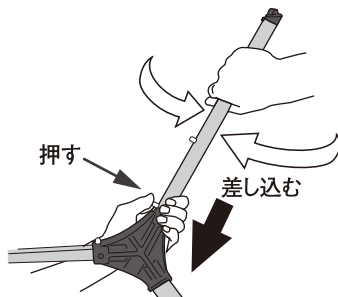

- ⑤ サイドフレーム (2本) を組み立てます。  
※L.W. マルチ フォールディングテーブル ワイドのみ

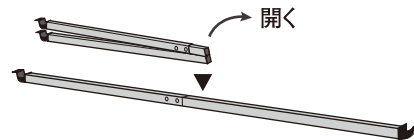

※L.W. マルチ フォールディングテーブルのサイドフレームは、組み立ての必要はありません。

### ⚠ 注意

サイドフレームを組み立てる際は、両端の穴が同じ面になるように接続してください。



- ⑥ サイドフレームをフレームに取り付ける前に、サイドフレームの穴の位置を確認してください。天板の高さに応じて、使用する穴の位置が変わります。

### 天板の高さとサイドフレームの穴の対応

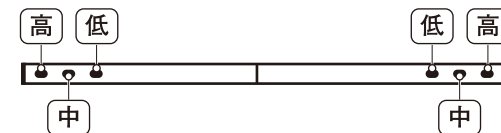

- ⑦ サイドフレームの穴を下にして、⑥の天板の高さに応じた穴に上部ポールのフックを引っかけます。サイドフレームの穴と穴の距離は、フックとフックの距離よりも広く設計されています。取り付ける際は下図を参考に、天板の高さに応じて取り付けてください。

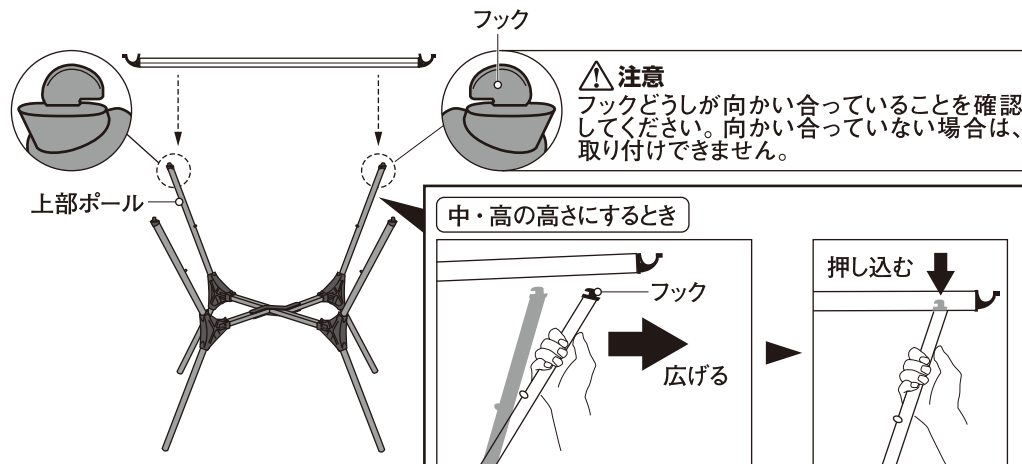

上部ポールを外側へ広げながら、フックを穴に押し込む

### ⚠ 注意

押し込む際は、体重のかけすぎに注意してください。製品が破損する恐れがあります。

ジョイントパーツ  
サイドフレーム

サイドフレームのジョイントパーツは、使用により多少変形しますが、機能に問題はありません。

## L.W. マルチ フォールディングテーブルの天板の取り付け方

※図はL.W.マルチ フォールディング テーブルで説明しています。

①天板をサイドフレームに取り付ける前に、天板のスリットの位置を確認してください。天板の高さに応じて、使用するスリットの位置が変わります。

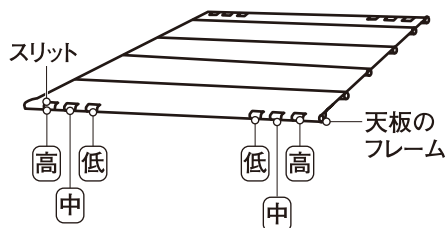

②①の対応に応じて、サイドフレームのソケットに天板のフレームを取り付けます。もう一方も同様に取り付けます。天板はモンベルロゴがある面が上面です。

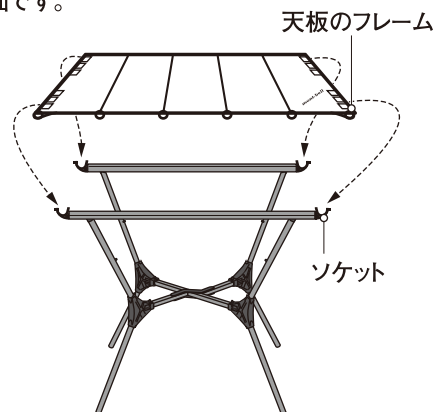

③完成。



## ○ 収納方法

組み立て方法と逆の手順で収納してください。その際、指をはさまないように注意してください。

## ■ お手入れ方法

間違ったお手入れ方法や保管方法は本製品の寿命を縮めます。使用後や保管時は以下の点を参考にしてください。

- 使用後は汚れ、水分をふき取り陰干しし、完全に乾かしてください。汚れたまま、あるいは濡れたまま長時間放置すると色移りやカビが発生する可能性があります。また生地も劣化しやすくなります。
- 布地の汚れがひどい場合は薄めた中性洗剤をつけた布を軽く絞り表面を拭いてください。

## ■ 保管方法

- 直射日光の当たらない風通しの良い場所で保管してください。
- 火のそばや暖房器具のそばなどの高温になる所に置かないでください。変形や損傷の原因になります。
- 収納した状態で重いものを載せないでください。変形し組み立てができなくなることがあります。

## ■ 廃棄方法

- 廃棄方法は住まいの自治体の収集方法に従ってください。

## ■ アフターサービス

お買い求めいただきました本製品は万全を期して製造しておりますが、万一不備な点がございましたら、お買い求めいただいた販売店、もしくは下記の弊社窓口までご連絡ください。

製造上の欠陥による不具合の場合は無償で交換させていただきます。なお、修理、交換等の要否につきましては、弊社の裁量にて判断させていただきます。

なお、以下のような原因での破損、不良につきましては保証いたしませんのでご了承ください。

- 本製品の誤った使用方法によるもの
- 間違ったお手入れ、保管方法、経年変化による素材劣化
- 乱暴な取り扱いによるもの
- その他、製造上の欠陥以外の原因によるもの

破損時は弊社にて診断をして、修理が可能な場合はご要望により有償にて修理をさせていただきます。

## ■ 仕様・サイズ

品番：1122637  
品名：L.W. マルチ フォールディング テーブル  
甲板の表面材：合成樹脂シート(塩化ビニル樹脂)  
フレームの素材：アルミニウム合金、ナイロン樹脂  
表面加工：(フレーム)アルマイト  
外形寸法：幅72cm×奥行き70.5cm×高さ(高67cm/中54cm/低39cm)  
収納寸法：幅17cm×奥行き9cm×高さ70cm  
耐荷重(静荷重)：約 20kg ※天板全体に均一に負荷をかけた際の数値です。

品番：1122638  
品名：L.W. マルチ フォールディング テーブル ワイド  
甲板の表面材：合成樹脂シート(塩化ビニル樹脂)  
フレームの素材：アルミニウム合金、ナイロン樹脂  
表面加工：(フレーム)アルマイト  
外形寸法：幅113.5cm×奥行き70.5cm×高さ(高67cm/中54cm/低39cm)  
収納寸法：幅17cm×奥行き16cm×高さ70cm  
耐荷重(静荷重)：約 20kg ※天板全体に均一に負荷をかけた際の数値です。

## ■ その他

本製品の仕様、デザインは予告なく変更されることがあります。また、重量などのスペックには誤差が生じる場合があります。

# mont-bell

## User's Manual

# L.W. Multi Folding Table Series

## L.W. Multi Folding Table Series

Thank you for purchasing this product. Before using, please carefully read this manual for instructions on the proper care and usage of this product.

If you have any questions regarding this product, please contact Montbell Customer Service or the store of original purchase. Keep this manual for future reference.

### ■ Features

Match your camping style using this folding table. The proprietary frame construction (Hi-Low-Za system) compliments compact packing and offers 3 height levels : normal chair height, low chair height, and sitting on the ground. In addition, the frame design prevents from all sides hitting your knees, encouraging comfortable camping experiences. Lightweight and highly-portable tarpaulin tabletop.

### ■ Components

\*Illustration shows L.W. Multi Folding Table.

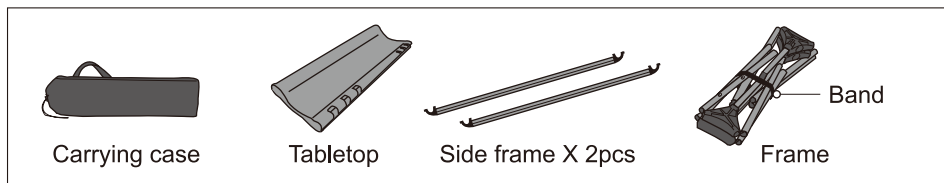

1

### ■ Safety Warnings! Please read carefully.



#### WARNINGS!

Under certain conditions, use of this product can result in injury, death, or property damage.

- Do NOT stand, sit and/or use this product for any other activity for which it was not designed.
- Do NOT allow children to lay or sit down on tabletop.
- To prevent breaking or damaging the table, do NOT put anything on the table that exceeds its weight limit.
- Keep the table away from flame sources, such as camp fires, to prevent damage and warping due to heat.
- Use the table on top of a hard, level surface to prevent falling over.



#### CAUTION!

Under certain conditions, use of this product can result in injury or property damage.

- Do NOT let children to set up or take down the table.
- Be careful of pinching your fingers when setting up and taking down the table.
- Hold the side frame (see Fig. 1) or the lower frame (see Fig. 1-2) to lift the table. Do NOT hold the tabletop as it may fall apart. For Wide ver., hold the frame and lift with 2 people.

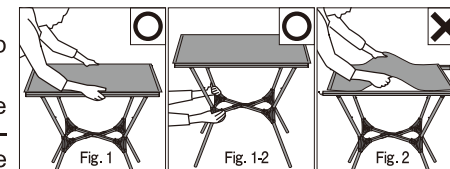

- Do NOT use this table on top of tatami and flooring. The legs can damage the floor.
- Do NOT expose this product to the outside elements for extended periods of times. The material can start to prematurely deteriorate.
- To prevent the table from bending or becoming damaged, do NOT place violently, and/or bounce on the table. Also, do NOT stack heavy items on top of the table when it is folded up.
- Do NOT put heated pans, and/or stoves and burners on the tabletop.
- Do NOT put your legs and/or heavy items on top of lower frame (See Fig. 3).
- Prior to use, check the table's condition and stop using immediately if you notice any deterioration from age/use, damage or irregularities.
- Please follow recommended care and storage instructions. Improper care and storage can lead to decrease in performance.

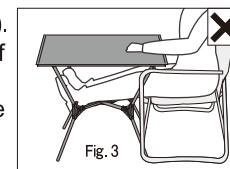

### ■ Prior to use, inspect this product for:

- Damage to the frame, tabletop and joint
- Loose joints
- Loose shock cord

### ■ Table height

\*Illustration shows L.W. Multi Folding Table.

Montbell's proprietary Hi-Low-Za system offers 3 height levels.

Hi-Low-Za System



2



**Directions** \*Be careful of pinching your fingers when setting up the table.

○ **Setting up the table**

- 1 Remove the product from the stuff sack and undo the band from the frame. Place the band inside the stuff sack to prevent loss.
- 2 Insert poles securely into each joint.
- 3 Spread out the frame.

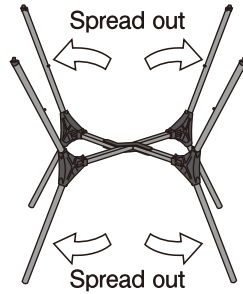
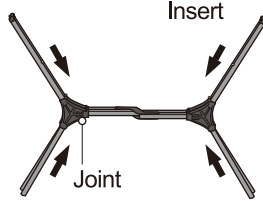
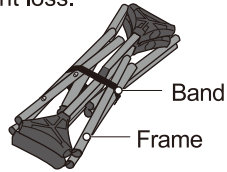

- 4 To adjust table height, use the 3 metal pins located on the upper pole. Make sure to use the same height for all 4 poles.

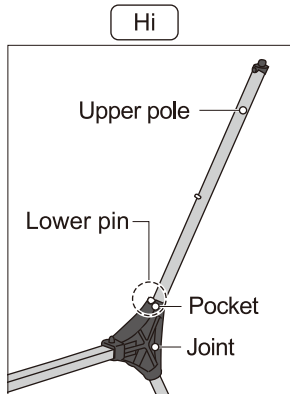

Set the lower pin in the pocket.

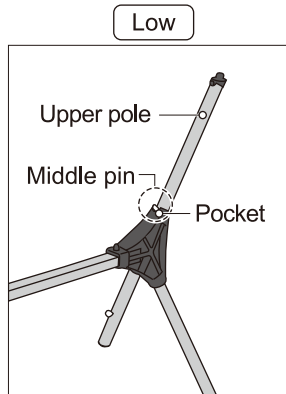

Set the middle pin in the pocket.

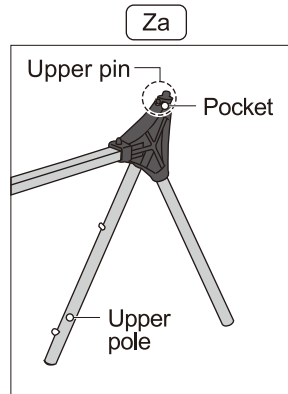

Set the upper pin in the pocket.

**CAUTION!**

Make sure the pin is properly set in the pocket. Improper setting may impair function.

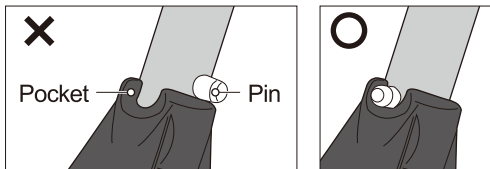

Pin is not properly set.

**Adjusting upper pole length**

While pressing the pin, slide the pole into the joint. If sliding is difficult, turn the pole and insert.

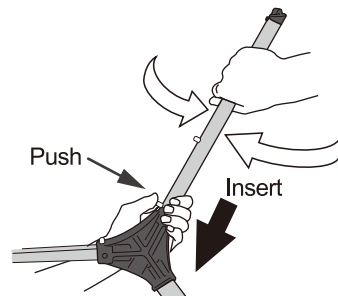

- 5 Assemble 2 side frames.

\*Only for L.W. Multi Folding Table Wide.

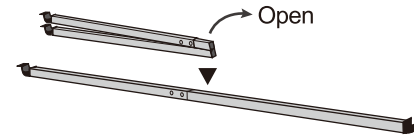

**CAUTION**

When assembling side frames, connect poles so the end holes are aligned on same sides.



- 6 Before attaching the side frames onto the main frame, make sure the pole end holes are aligned. Necessary holes will differ depending on table height.

**End holes to adjust table height**

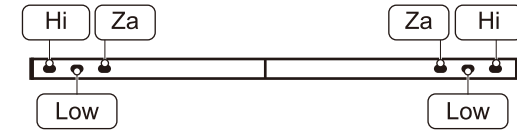

- 7 Set side frames with end holes facing down. Then, insert pole hooks into the designated end holes. The length between end holes are designed to be longer compared to the hooks. To adjust table height, see below.

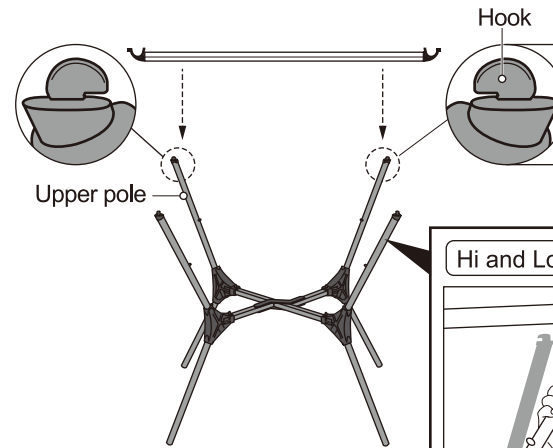

**CAUTION**

Make sure the hooks are facing inward.

**Hi and Low table height**

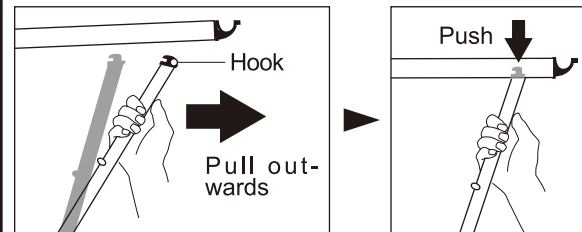

Pull the upper pole and hook it into the side frame.

**CAUTION**

Do NOT apply excessive force when assembling. Product may break.

**Joint part**



The plastic joint part may slightly deform, but it does not affect the product's functionality.

## Setting up L.W. Multi Folding Table tabletop

\*Illustration shows L.W. Multi Folding Table.

- 1 Before attaching the tabletop onto the side frames, check for slit location. Attachment slit will differ depending on table height.
- 2 Attach the slit onto the side frame sockets. Make sure the side with Montbell logo faces up.

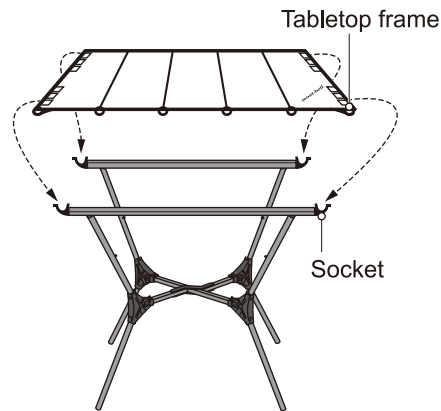
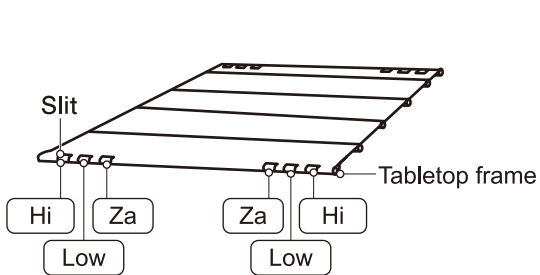

- 3 Complete.



## Taking down the table

To take down the table, reverse set up process. Be careful of pinching your fingers.

## Care

- Wipe away stains and spills with a damp cloth. Avoid direct sunlight and allow to air dry in a cool well ventilated area. If stored wet or soiled, mold can grow, fabric colors can transfer and can start to prematurely deteriorate.
- When the table top is heavily soiled, dilute a mild soap and use a cloth to lightly rub the surface of the fabric.

## Storage

- Store in a well ventilated, cool, dry place. Keep out of direct sunlight and ultraviolet light.
- Keep the table away from flame sources, such as camp fires, to prevent damage and warping due to heat.
- Do NOT stack heavy items on top of this product when it is folded up.

## Disposal

- Please follow local regulations regarding waste disposal.

## Warranty

Montbell's warranty covers all defects in materials and workmanship to the original owner, for the lifetime of the product. If a product ever fails due to a manufacturing defect, Montbell will repair or replace the product at its discretion. This warranty does not cover damage(s) caused by accident, improper care, negligence, misuse, alterations or normal wear and tear. Damage(s) not covered under warranty will be repaired at a reasonable rate. If you would like to make a warranty inquiry, please contact Montbell Customer Service or the store of original purchase.

## Specifications

Style# : 1122637  
Name : L.W. Multi Folding Table  
Tabletop : Synthetic resin sheet (polyvinyl chloride)  
Frame : Metal (Aluminum), nylon resin  
Treatment : (Aluminum) Anodization  
Dimensions : W72cm X D70.5cm X H ( high 67cm / middle 54cm / low 39cm)  
Folded Dimensions : W17cm X D9cm X H70cm  
Weight Limit\* : 20kg \*When weight distribution is even on tabletop.

Style# : 1122638  
Name : L.W. Multi Folding Table Wide  
Tabletop : Synthetic resin sheet (polyvinyl chloride)  
Frame : Metal (Aluminum), nylon resin  
Treatment : (Aluminum) Anodization  
Dimensions : W113.5cm X D70.5cm X H ( high 67cm / middle 54cm / low 39cm)  
Folded Dimensions : W17cm X D16cm X H70cm  
Weight Limit\* : 20kg \*When weight distribution is even on tabletop.

All product specifications and design are subject to change without prior notice.  
Actual product specifications may vary.

mont-bell Co.,Ltd.

2-2-2 Shinmachi, Nishi-ku, Osaka 550-0013 JAPAN  
www.montbell.com