

# オルカヤック ハイブンを

ORUKAYAK HAVEN

この度はお買いあげいただき、誠にありがとうございます。この取扱説明書（以下「本説明書」といいます）は本製品の正しい取扱方法を説明しています。ご使用前に本説明書をよくお読みいただき、正しい使用方法をご確認ください。

ただし、本説明書は本製品の基本的な使用方法を示すものでありカヌー（パドルスポーツ）の操作方法などを解説するものではありません。正しい使用方法を資格のあるインストラクターのもとで習得し、安全な条件のもとで十分な練習を行ってください。

なお、ご不明な点等ございましたら、販売店もしくは（株）モンベル カスタマー・サービスまでお問い合わせください。本説明書は大切に保管してください。

## ■ 特長

オルカヤックは日本伝統の「折り紙」からアイデアを得て、シンプルで直感的に組み立てられるようデザインされました。簡単な手順で、コンパクトな箱から美しく、丈夫で、洗練されたカヤックに早変わりします。

## ■ 安全上の注意 必ずお読みください

**⚠ 危険** 人が死亡または重傷を負う危険が差し迫って生じることが想定される内容です。

- カヌー（パドルスポーツ）は場合によっては使用者や周囲の人を危険に陥れたり、死傷事故を誘発する可能性のあるスポーツです。本製品またはそれに係わる製品を使用する方は、傷害を負ったり、死亡する場合もあり得ることを理解しておかなければなりません。また、事故を防止するためにも、本製品を使用する前には必ず本説明書を熟読し、その指示に従ってください。
- 本製品は製品の特性上、本体に強い負担がかかるような激しい使用方法には適しません。
- 本製品は、鋭利な岩に当たり本体に強い衝撃を与えると破損します。このような行為は絶対にしないでください。
- 風が強かったり波が高いときは使用しないでください。
- 沿岸では潮の干満や潮流のはやさも十分に考慮してください。湖、大河、沿岸等で使用する際、気象の変化により、思いもよらぬ突風、強風が吹く場合があります。人力に頼っている本製品の特性をよく理解し、無理せず安全にお使いください。
- 飲酒や心身に影響を及ぼす薬品・薬物を使用して本製品を使用しないでください。傷害を負ったり、事故の恐れがあります。
- 必ず、ライフジャケット（救命胴衣、フローティングベスト）を着用してください。
- 救急処置法と救急訓練を常に心掛け、それに必要な救急箱・救急道具等を携行してください。
- 水かさが増している時など悪条件下では本製品を使用しないでください。
- 自分の能力以上の行動は慎んでください。

**⚠ 警告** 場合により人が死亡または重傷を負う可能性が想定される内容です。  
軽傷または物的損害が発生する頻度が高いことが想定される内容です。

- 本説明書にある組み立ての方法に従ってください。本製品は正しく組み立てられていないと、本来の構造的な強度を失い破損する恐れがあります。
- 乗艇、脱艇の妨げになるような改造、艀装はしないでください。転覆の際の脱出を妨げる恐れがあります。本製品に取り付けできるものは、互換性のあるものだけです。
- 荷物を積む際はコックピット（出入り口）を塞がないようにしてください。転覆の際の脱出を妨げる恐れがあります。
- 本製品の底が当たるような浅瀬や操作しきれずに岩等に激突するような急流では使用しないでください。破損する恐れがあり危険です。
- 本製品を使用する際は別売の浮力体（フローテーションバック）を使用してください。転覆の際に艇への水の浸入を最小限に抑えることができます。（本製品に浮力はありません。）
- 本製品を使用する際に、岩などがあるところではウオータースポーツ用ヘルメット、グローブ、ウオーターシューズなどの保護するものを着用してください。着用しない場合、傷害を負う恐れがあります。
- 安全な場所で操作方法を十分に練習してから使用してください。操作に不慣れだと傷害を負ったり、事故の恐れがあります。
- 本製品は穏やかに流れている場所で使用できますが、流れが急な場所では使用しないでください。
- 本製品はレジャー用です。救命ボートとしては使用しないでください。
- 泳げない方は絶対に使用しないでください。
- しけの場合は、水流や渦の発生、障害物などの危険性が加わります。また、行ったことのないエリアでは必ず経験豊富なガイドと一緒に行動してください。
- 本製品の最大積載量を超えて使用しないでください。本来の性能を発揮できない恐れがあります。
- お子さまがご使用になる際は、保護者の方が本説明書をよくお読みになり、お子さまが理解できるように説明し、使用方法を理解したかどうかを確認のうえ、必ず保護者の監視下でご使用ください。お子さま同士や、一人だけの使用は絶対にしないでください。
- 本製品は水上で使用する目的で作られています。その他の目的（雪上など）では使用しないでください。傷害を負ったり、事故、破損の恐れがあります。
- 本製品は定員を守って使用してください。定員以上で乗ると傷害を負ったり、事故、破損の恐れがあります。
- 本製品は安全が確保された場所で使用してください。傷害を負ったり、事故、破損の恐れがあります。
- 本製品を原動機付きの乗り物で牽引しないでください。傷害を負ったり、事故、破損の恐れがあります。
- 本製品の改造はしないでください。乗艇・脱艇の妨げになる様な改造・艀装・積載をさけてください。傷害を負ったり、事故、破損の恐れがあります。
- 本製品を使用する前に本製品に合わせた講習を受けてください。
- 一人でカヌー（パドルスポーツ）を行わないでください。
- 水温・気温が低い場合は天候に合わせた服装をしてください。身体を濡らしたまま放置した場合、危険な低体温症になる恐れがあります。
- 毎回使用前に本製品を点検し、摩耗や破損の予兆がない事を確認してください。
- 見知らぬ場所、不確かな場合は事前に調査してください。
- 健康に問題のある方は、本製品の使用を始める前に医師にご相談ください。
- 本製品に荷物を積む場合は、艇の安定、操作性が損なわれない程度の量とバランスをよく考えて積んでください。静水時にデッキが水没する程積載するのは危険です。おやめください。
- 運搬時以外に本製品のハンドル（持ち手）に手や足を入れないでください。傷害を負ったり、事故、破損の恐れがあります。
- 本製品の下で泳がないでください。傷害を負ったり、事故、破損の恐れがあります。
- 本製品から水中にジャンプしたり飛び込んだりしないでください。傷害を負ったり、事故、破損の恐れがあります。
- 本製品の所有者は本説明書をよく読み、全ての使用者に対して本製品の安全な操作方法について責任を持って指示してください。

**注意** 人が傷害を負ったり物的損害の発生が想定される内容です。

- 正しいお手入れ方法、保管方法を守ってください。
- 組み立ての際に指などを挟まないようにご注意ください。
- 組み立ての際は、けがをしないようにご注意ください。本製品は一部鋭利な部分があります。
- 本製品は素材の特性上、折り跡が白化することがありますが性能上問題はありません。
- 艇内に水が入った際は、そのまま持ち上げて排水しないでください。水の重さで本体が破損する恐れがあります。本製品の片面を水面、または地面に置き、少しずつ傾けながら排水します。また荷物が積載された状態で持ち上げると、破損する恐れがありますのでご注意ください。
- 重い荷物はデッキの上に積まないようにしてください。艇の重心が高くなり転覆しやすくなります。
- 本製品は持ち上げて運んでください。底を引きずると破損する恐れがあります。
- 本製品を車やトレーラーの屋根に載せて運ばないでください。車の中に入れて運搬してください。
- 付属のショルダーストラップで長時間の運搬はしないでください。肩や背中が疲労する恐れがあります。
- 本製品はレクリエーション用であり、防水用の隔壁がありません。転覆の際は本製品全体が浸水し、沈むことがあります。
- 本製品は可能な限り、水面に浮いた状態で乗り込んでください。浜辺に上陸、または浜辺から入水する必要がある場合は、底の磨耗を最小限にするために滑らかな砂か泥の場所を選んでください。
- 本製品を鋭利なもので引っ掻いたり、鋭利な物の上で引きずったりしないでください。破損する恐れがあります。
- 氷点下(0°C以下)で本製品を使用したり折り畳まないでください。氷点下ではカヤック本体のプラスチックが脆くなり破損する恐れがあります。
- 本製品を高温になる所や火のそばに近づけないでください。変形や破損する恐れがあります。

## ■ 使用前の点検

使用にあたっては、毎回必ず次のことを確かめてください。  
異常が見られた場合は使用しないでください。

- カヤック本体に破損などがないか
- テープやバックルに破損や変形がないか
- バックルにゆるみがないか

## ■ 使用方法

- P4からの組み立て方法をご覧ください。

## ■ お手入れ方法

間違ったお手入れ方法や保管方法は本製品の寿命を縮めます。  
使用後や保管時は以下の点を参考にしてください。

- 使用後は水洗いをして泥などを落として完全に乾燥させてください。特に海水で使用した後は、清潔な水で本製品を洗ってください。
- カヤック本体に使われているプラスチックのひだの内部に水が溜まる場合があります。排水するには組み立てた本製品を5分から10分の間、垂直に立てかけてください。
- 汚れがひどい時は中性洗剤と研磨剤の入っていない布かスポンジで洗ってください。
- 重大な破損や穴がある場合は使用を中止し、販売店もしくは(株)モンベルカスタマー・サービスまでお問い合わせください。

## ■ 保管方法

- 直射日光の当たらない風通しの良い場所で保管してください。直射日光はプラスチックの褪色や脆化を促します。
- 火のそばや暖房器具のそばなどの高温になる所に置かないでください。変形、破損する恐れがあります。

## ■ 廃棄方法

- 廃棄方法はお住まいの自治体の収集方法に従ってください。

## ■ アフターサービス

お買い求めいただきました本製品は万全を期して製造しておりますが、万一不備な点がございましたら、お買い求めいただいた販売店、もしくは下記の弊社窓口までご連絡ください。  
製造上の欠陥による不具合の場合は無償で交換させていただきます。なお、修理、交換等の要否につきましては、弊社の裁量にて判断させていただきます。  
なお、以下のような原因での破損、不良につきましては保証いたしませんのでご了承ください。

- 本製品の誤った使用方法によるもの
- 間違ったお手入れ、保管方法、経年変化による素材劣化
- 乱暴な取り扱いによるもの
- その他、製造上の欠陥以外の原因によるもの

破損時は弊社にて診断をして、修理が可能な場合はご要望により有償にて修理させていただきます。

## ■ 仕様・サイズ

品番	番：#1843021
品名	名：オルカヤック ハイブ
素材	材：5mm ポリプロピレンシート(2重構造) / シート部：10mm厚 構造用部品：ABS樹脂 ガスケット・フェアリング：EPDM(エチレン・プロピレン・ジエンゴム)、クロロプレンゴム トリム/留め具：ナイロン、ステンレス鋼
サイズ	全長：約488cm 最大幅：約79cm コックピットサイズ：約縦231×横51cm
収納サイズ	約縦74×横86×高さ41cm
本体重量	18kg
定員	2名
最大積載量	227kg(パドラー含む)

## ■ その他

本製品の仕様、デザインは予告なく変更されることがあります。また、重量などのスペックには誤差が生じる場合があります。

株式会社 **モンベル** 本社 〒550-0013 大阪市西区新町2-2-2 Tel. 06-6531-3544 フリーコール：☎ 0088-22-0031  
商品についてのお問い合わせはカスタマー・サービスまで モンベルホームページ <http://www.montbell.jp>

07-732-2103

## ■ 各部の名称

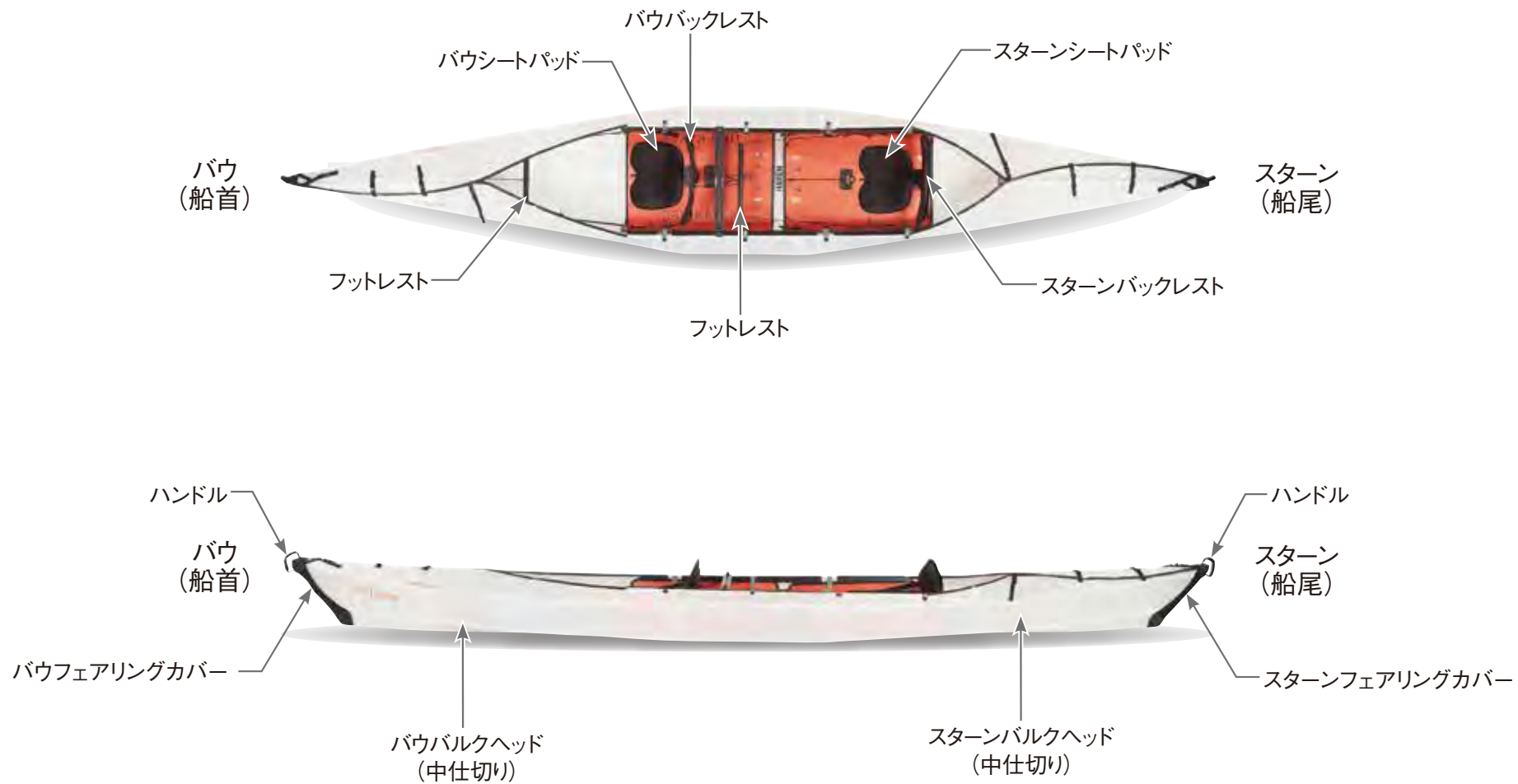

## ■ フロアボードの名称

### バウ(船首)フロアボード

カヤックのボトムを補強します。前シートの固定に使用します。



#### A 固定用ストラップ

シートのアレンジを簡単に行えます。

#### B 位置合わせ用アイコン

正しい位置にフロアボードを取り付けるために使用します。

#### C シート連結用プレート

シートのフレームと連結するために使用します。

#### D クロスバー位置合わせ用アイコン

クロスバーの正しい取り付け位置を示します。

### スターン(船尾)フロアボード

カヤックのボトムを補強します。後ろシートの固定に使用します。

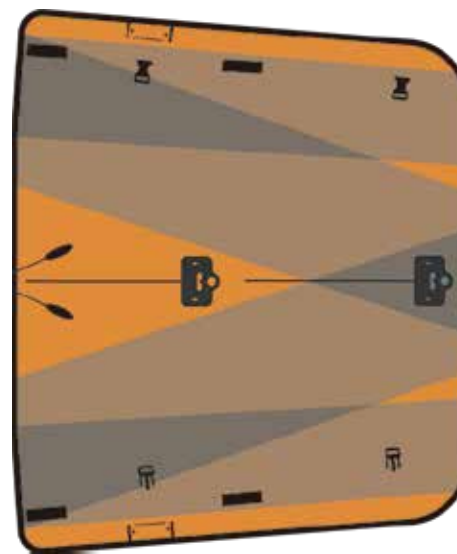



## ■ パーツリスト

### A ショルダーストラップ

カヤックを収納している際に使用する持ち運び用ストラップです。カヤック中はシートの後ろに収納します。

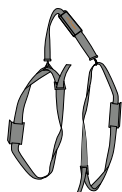

### B バウフットレスト/バウバルクヘッド

カヤックの前方に取り付けます。タンデム、シングルどちらで使用する際にも取り付けます。



### C コックピットトラック

船体に取り付けられています。フロアボードやクロスバーの取り付けのほか別売のアクセサリなどの取り付けに使用します。



### D バルクヘッドチャンネル

船体内側に取り付けられています。バルクヘッドの固定に使用します。



### E スターンバックレスト

シートフレームと調整可能な背もたれを含みます。

※タンデム、シングルどちらの場合にも使用します。



### F バウバックレスト

シートフレームと調整可能な背もたれを含みます。

※タンデムでの使用のときのみ使います。



### G スターンバルクヘッド

カヤック本体に剛性を持たせます。



### H シートパッド2枚

フロアボード上のバンジーコードの下に挟み込みます。



### I クロスバー

追加で剛性を出すために使用します。



### J 予備パーツ

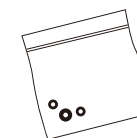

## ■ (1)ボックス(カヤック本体)を広げる

---

- 1 ストラップを緩めて取り外します。
- 2 両方の蓋を取り外します。これらはカヤックのフロアボードになります。
- 3 両サイドのバックルを取り外します。付属品をカヤックの中から取り出します。本体に固定されているパーツは取り外さないでください。

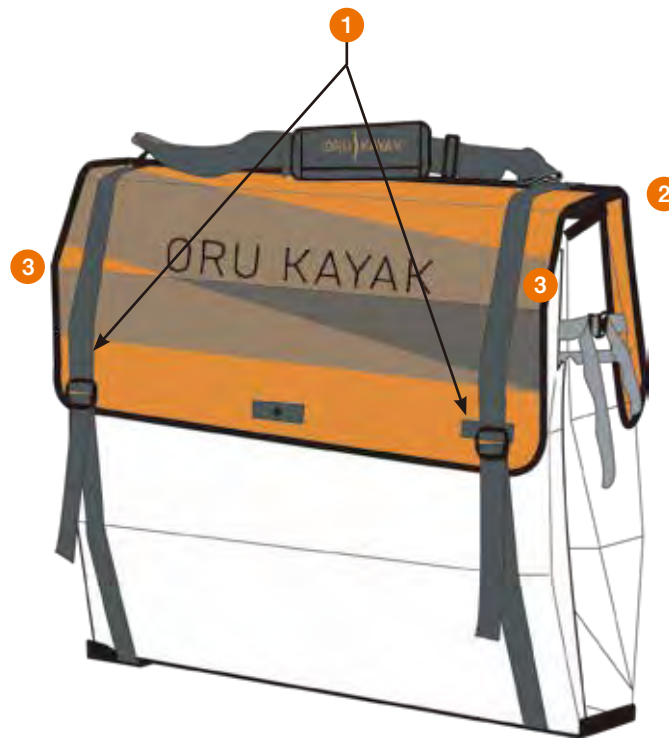

## ■ (2)カヤック本体を広げる

- 1 2ヶ所のオレンジのステッカーが貼ってある部分を持ち、イラストの説明の通りに開いてください。
- 2 2ヶ所の折り目を指示に従い開き、1枚の長いシート状にします。
- 3 手を使い船体を開き、ボウル状にします。

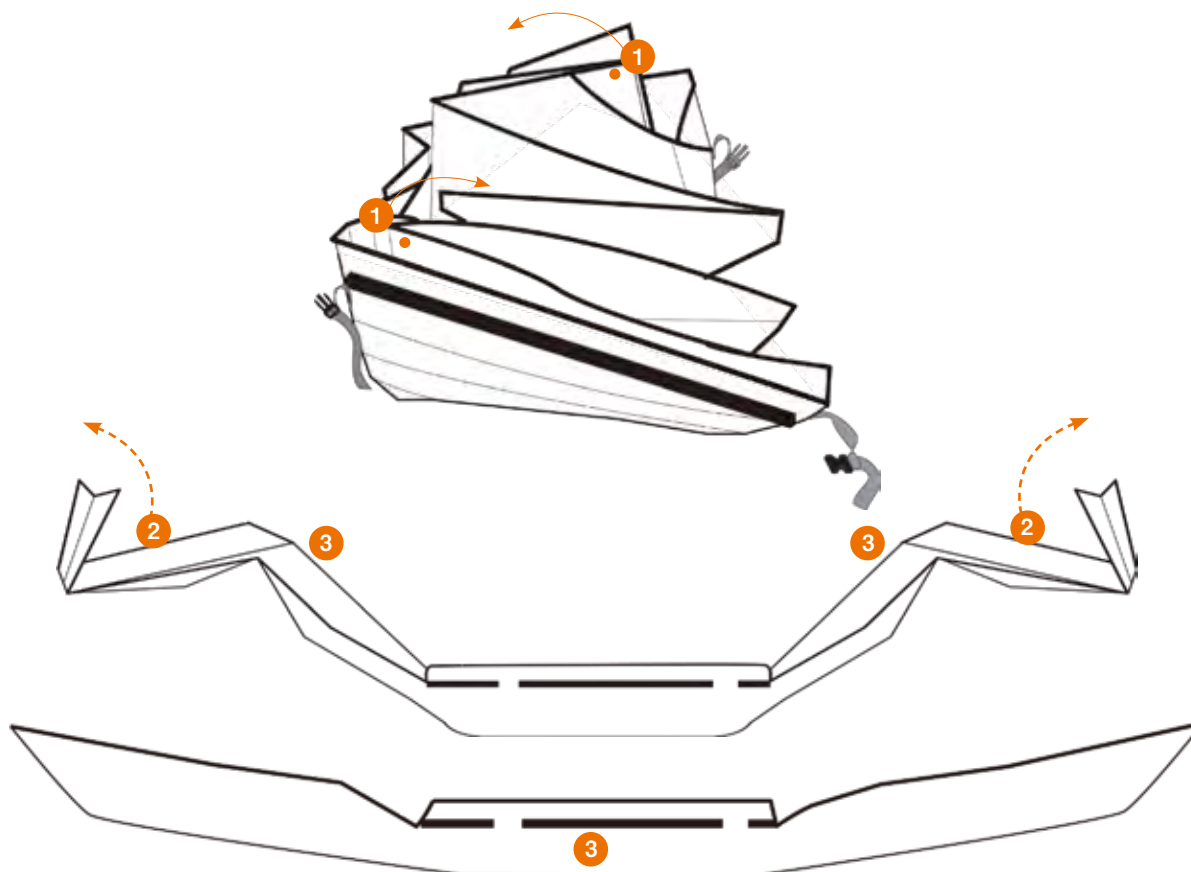

### ■ (3)前側の組み立て

- 1 先端が正しく折り込まれていることを確認してください。
- 2 バウ側、スターン側の両方のストラップを強く締めてください。
- 3 バウバルクヘッドが倒れないように留め具がコックピット側になることを確認して取り付けます。次のステップまでバルクヘッドを手で支えてください。
- 4 カーブしている方が上になるようにフラップを閉じます。コックピット側のバックルを留めます。
- 5 他の2つのバックルも留めます。
- 6 図を参考にバウバルクヘッド上部のベルクロを取り付けます。
- 7 バウフェアリングカバーをバウに被せ、デッキについているバックルと固定します。

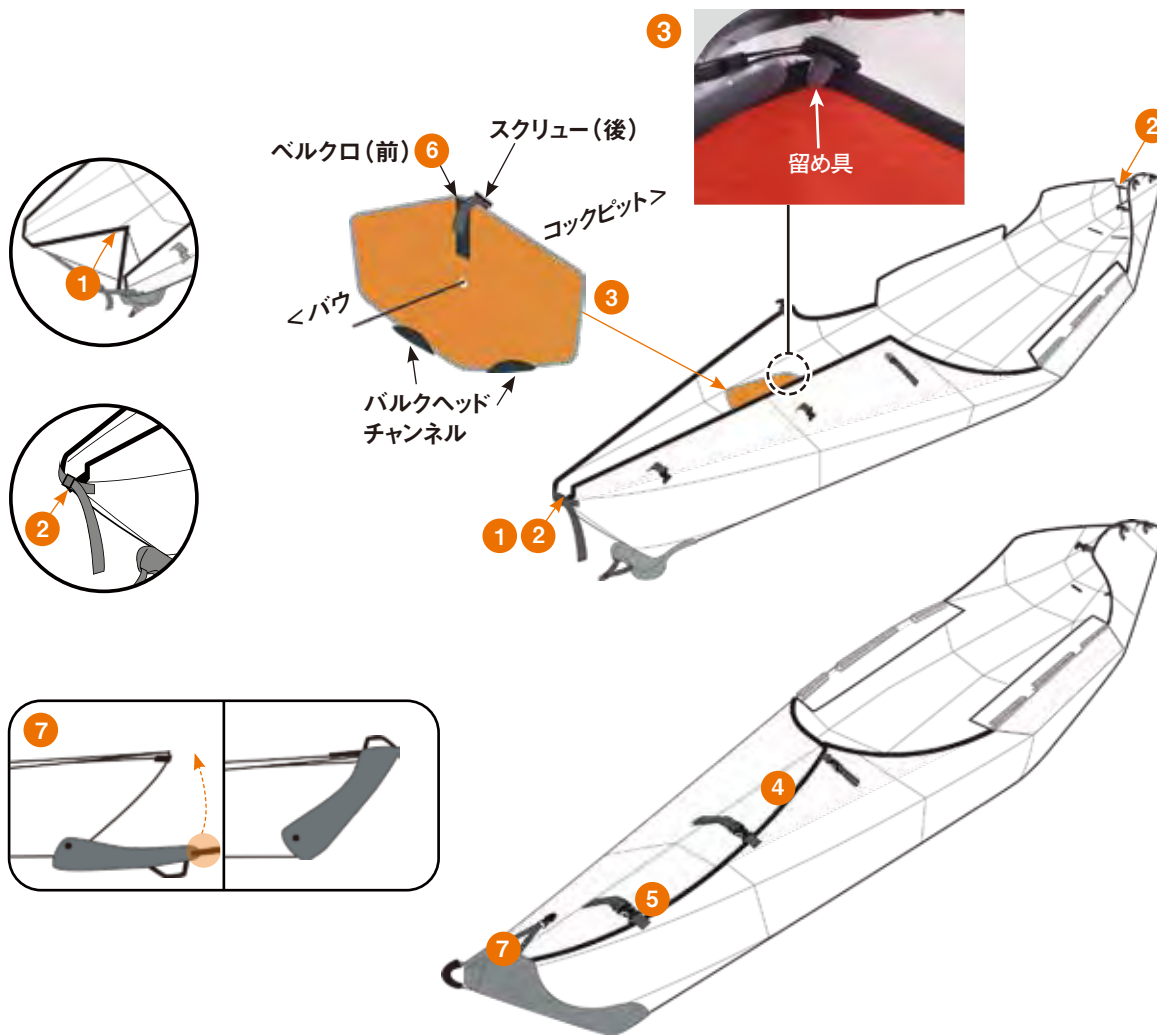



## ■ (4)後ろ側の組み立て

- 1 先端が正しく折り込まれていることを確認してください。  
スターン側のストラップが強く締まっていることを確認してください。
- 2 図を参考にバルクヘッドチャンネルにスターンバルクヘッドを取り付けます。  
次のステップまで手で支えておく必要があります。
- 3 カーブしている方が上になるようにフラップを閉じます。コックピット側のバックルを留めてください。フラップを閉じることでバルクヘッドがしっかり固定されていることを確認してください。バルクヘッドが倒れないように留め具がコックピット側にあることを確認してください。
- 4 他の2つのバックルも留めます。
- 5 スターンフェアリングカバーをスターンに被せ、デッキ側のバックルと固定します。  
フェアリングカバーについているストラップの余りはカバーの中に収納します。

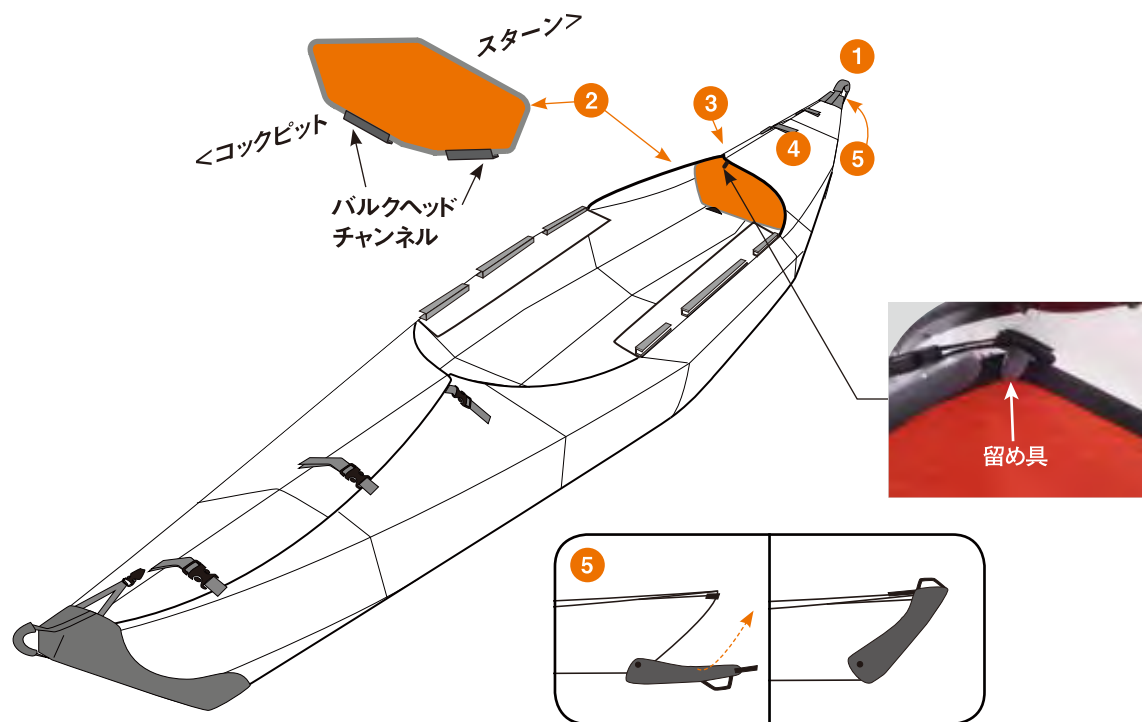

## ■ (5)フロアボードの取り付け

- ① 図を参考にフロアボードの取り付け方向を確認してください。



- ② コックピットトラックの隙間にフロアボードを設置します。図を参考に両方のフロアボードの片側のバックルから留めていきます。ストラップがしっかり締まっていることを確認してください。

- ③ 反対側も同様に4つのバックルを留めてください。

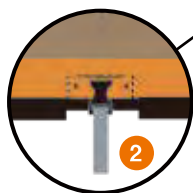
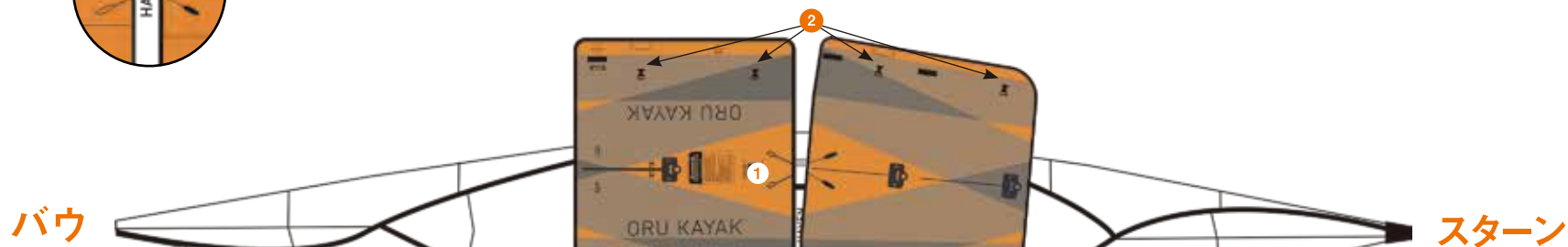

- ④ この時点ではフロアボードは上向きにカーブしています。フロアボードの真ん中を同時に押してください。



# タンデムの場合

## ■ (6)バウ側：シート、フットレスト、クロスバーの取り付け

2人で乗るためにシートパッド(座席)を2つ取り付ける場合です。1人乗りの場合は、P.13～の「シングル場合」をご覧ください。

1 クロスバーの両側のネジを緩め、フロアボードの表示を参考にトラックに取り付け、ネジを固定してください。

2 フットレストのバックルとバウフロアボード前方の青色の印がついたバックルを固定します。

3 バウバックレストを前方のシート連結用プレートに差し込みます。

4 左右のバックレストのバックルをバウフロアボード前方にある緑色の印のついているバックルに固定します。

5 シートパッドを前方のバンジーコードの下に挟み込みます。

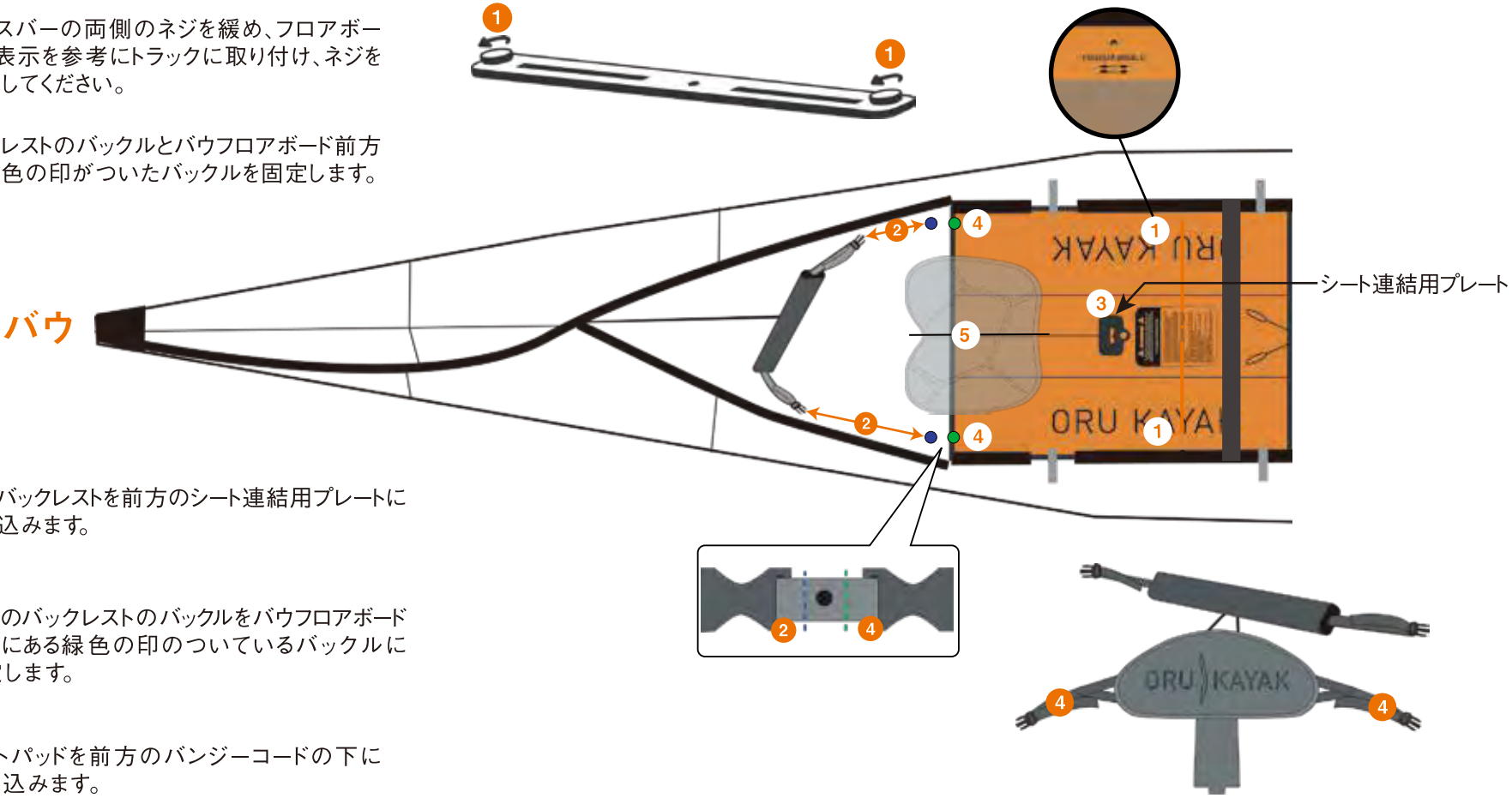

# タンデムの場合

## ■ (7)スターン側：シート、フットレストの取り付け

6 バウバックレストに取り付けられたフットレストの左右のバックルをスターンフロアボードの中央にある緑色の印のついたバックルと接続します。

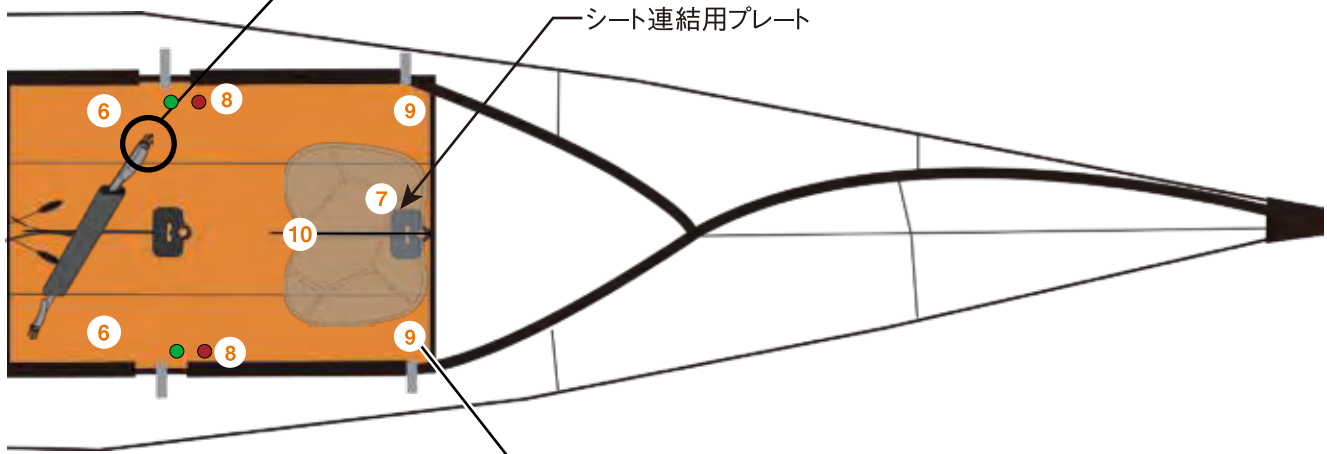
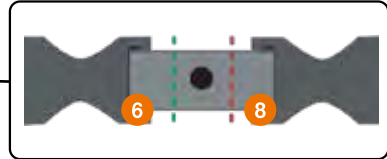

7 スターンバックレストを後方のシート連結用プレートに差し込みます。

8 バックレストのバックルをスターンフロアボード中央にある赤色の印のついたバックルに取り付けます。

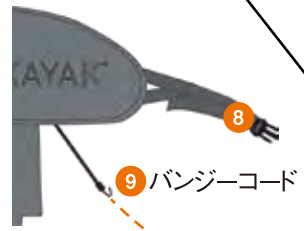

9 バンジーコードをフロアボードに取り付けます。

10 シートパッドを後方のバンジーコードの下に挟み込みます。



## ■ (8)シート、フットレストの取り付け

### シングルの場合

1人で乗る際にシートパッド(座席)を1つ取り付ける場合です。

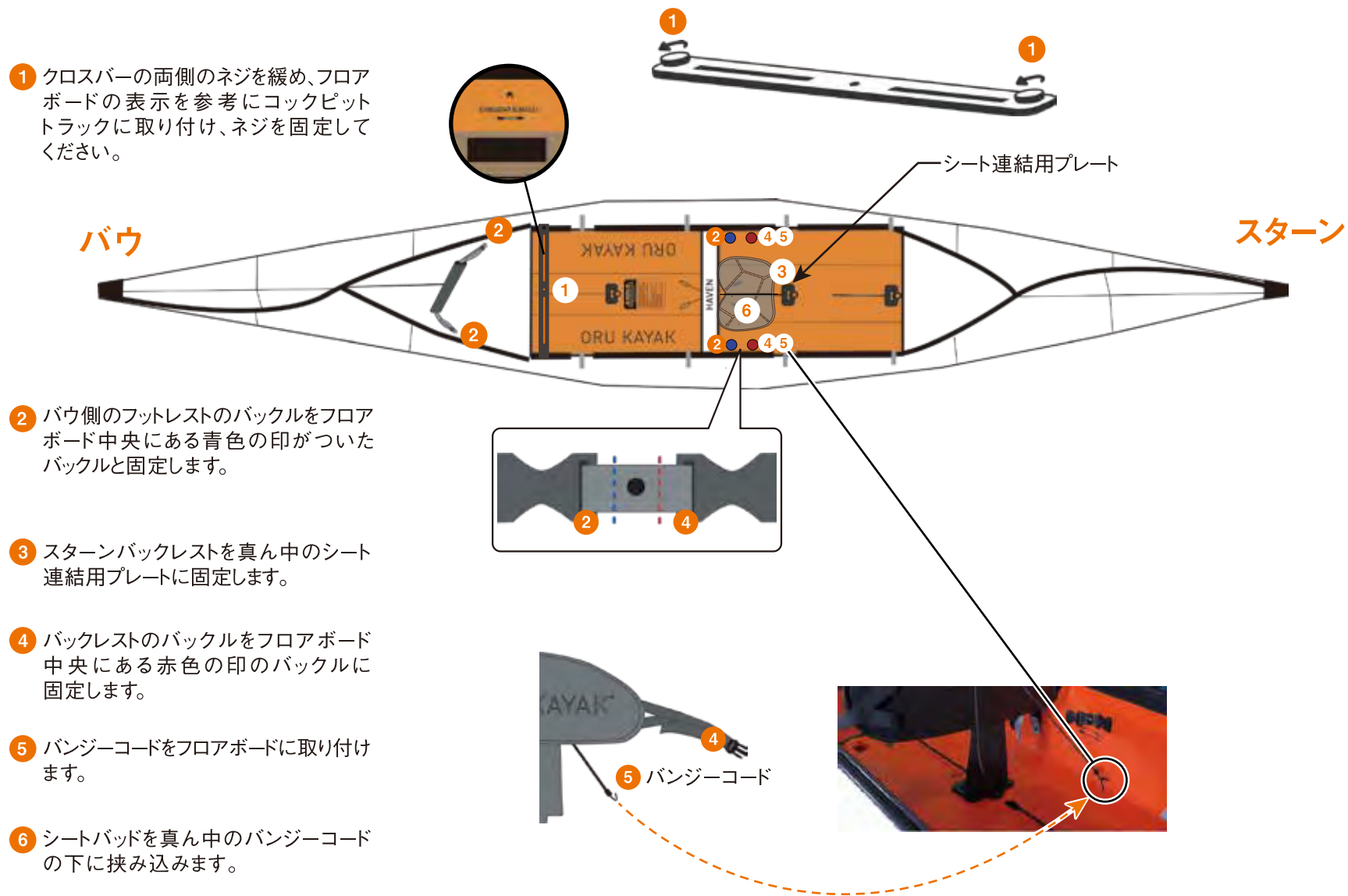



乗艇前

- 1 シート後方のネジを反時計回りに一周緩めます。
- 2 お好みの高さに背もたれの高さを調節します。
- 3 シートバックが固定されるまでネジを締め込みます。
- 4 バンジーコードについているスライダを調節し、フットレストの調節をしてください。(タンDEMの場合のみ)



スライダ

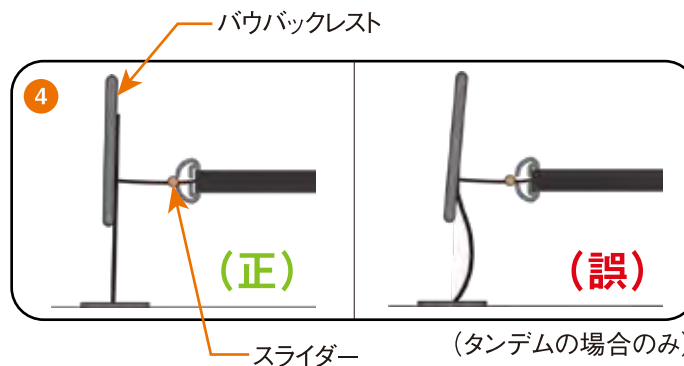

乗艇後

- 5 バックレストにもたれ、バックレストの左右のテープで調節をしてください。
- 6 フットレストを足を快適に外側に広げられる位置に調節してください。

⚠ 注意

荷物を載せた状態でカヤックを移動させないでください。破損の恐れがあります。荷物は別々に移動させてください。

組み立てチェックリスト

- バウ、スターンバルクヘッドが正しくバルクヘッドチャンネルに取り付けられているか。
- クロスバーがコックピットトラックに固定されているか。
- すべてのフットレスト、シートのバックルがしっかり固定されているか。
- デッキ上のすべてのバックルが固定されているか。
- バウ、スターンのストラップがしっかり固定され、両端を覆っているか。

## ■ (10) 収納方法

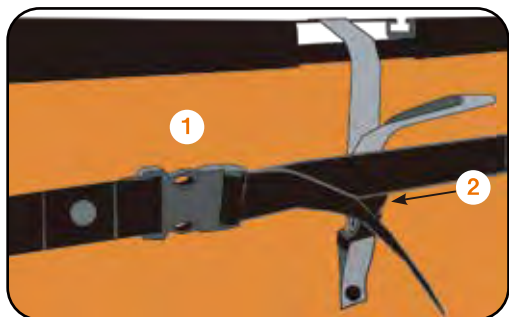

- 1 すべてのバックルを取り外し、バックレスト、シートパッド、フットレストを取り外します。クロスバーのネジを緩め、コックピットラックから取り外します。取り外す際に軽く叩くと取り外しやすいです。
- 2 フロアボードと固定しているバックルを緩め、取り外します。

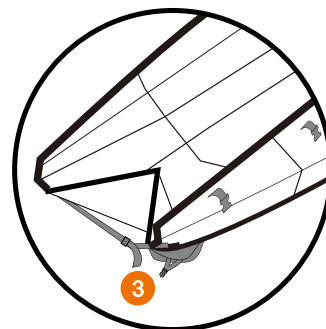

- 3 バウとスターンのフェアリングカバーを取り外します。

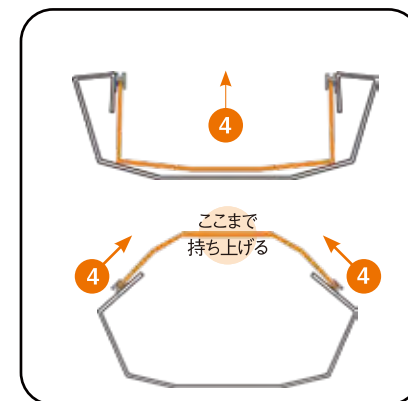

- 4 フロアボードを持ち上げ、取り外します。
- 5 バウ、スターンのバルクヘッドを取り外します。バウ側のバルクヘッドは繋がったままですが、外側に出しておいてください。

## ■ (10) 収納方法

- 6 バウ、もしくはスターンをアコーディオンのように内向きに折り込みます。  
ひざを使うと作業がしやすくなります。

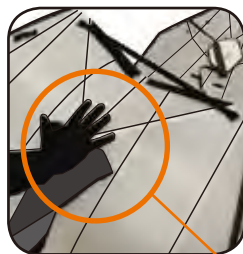

### ⚠ 注意

平らに折り込めているか確認してください。  
エンドストラップは図のように一番緩めておいてください。

- 7 反対側も同様に繰り返します。

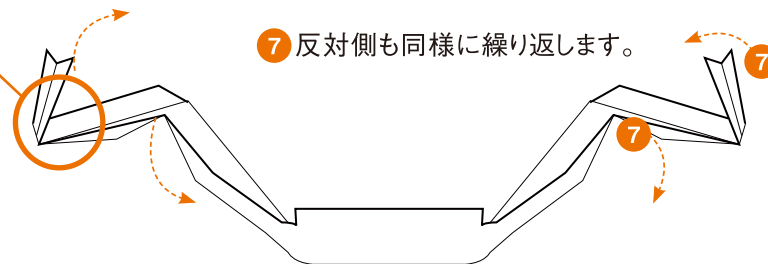

- 8 ひねるようにして、「赤の矢印」が「赤の的」に、「黒い矢印」が「黒い的」に当たるよう閉じてください。

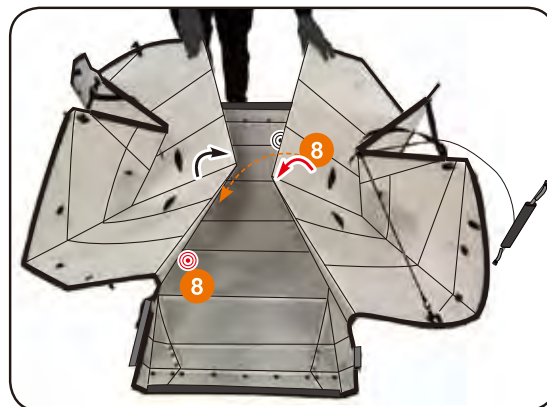

## ■ (10) 収納方法



9 フットレスト、バルクヘッドを箱の中に入れ、その後シートバックなどのほかのパーツを入れてください。

10 両サイドのバックルを強く締めて、箱を閉じてください。



11 スターンフロアボードをプリント面が上になるように箱の上に置きます。

12 次にORU KAYAKのロゴが入ったバウフロアボードをスターンフロアボードの上に重ねます。

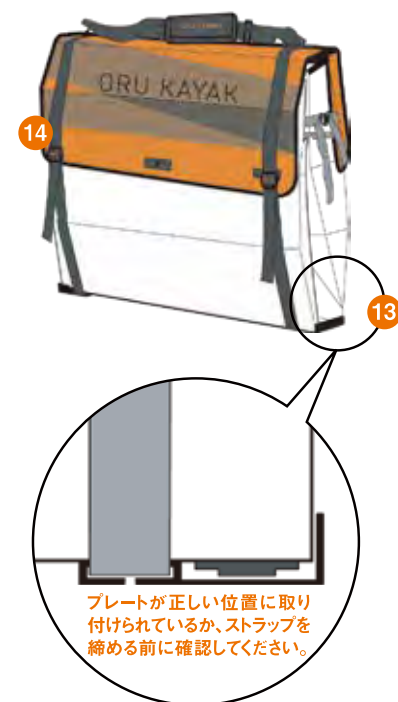

13 ショルダーストラッププレートを箱の下に置きます。

14 ショルダーストラップを取り付け、強く締め込んでください。