

# mont·bell

## 共通取扱説明書

# T グリップ シリーズ

### T Grip Series

この度はお買いあげいただき、誠にありがとうございます。この取扱説明書（以下「本説明書」といいます）は本製品の正しい取扱方法を説明しています。ご使用前に本説明書をよくお読みいただき、正しい使用方法をご確認ください。

なお、ご不明な点等ございましたら、販売店もしくは（株）モンベル カスタマー・サービスまでお問い合わせください。本説明書は大切に保管してください。

## ■ 特長

本製品は、T型グリップを採用した、トレッキングなどに最適なポールです。持ちやすいグリップにより、軽快な歩行を実現します。

## ■ 各部の名称

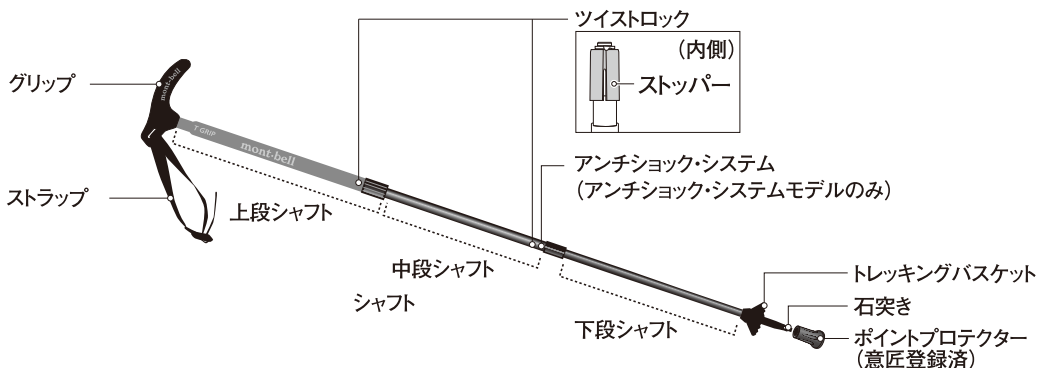

## ■ 安全上の注意 必ずお読みください

**警告** 場合により人が死亡または重傷を負う可能性が想定される内容です。軽傷または物的損害が発生する頻度が高いことが想定される内容です。

- 本製品は登山用です。これ以外の目的では使用しないでください。
- 登山用ピッケルではありません。グリセードやクライミングの支点には絶対にご使用にならないでください。また、両端を強い力で引っ張りますとグリップやシャフトが抜けてしまう可能性があります。人や荷物の引き上げには使用しないでください。
- 岩場など手を使って確保が必要な場所では、ザックに収納するなどして使用しないでください。
- ご使用時にシャフトの固定が不十分だと転倒などの原因となり危険です。ご使用前には必ずロック状態を確認してください。行動中にも緩みがないかを確認してください。
- 本製品の改造や分解などは絶対にしないでください。性能が損なわれ、十分に保護能力が発揮できない恐れがあります。
- 使用前は毎回必ず点検をしてください。老朽化が認められる場合や損傷が認められたり、疑わしい場合には直ちに本製品の使用を中止してください。本来の性能が発揮できない恐れがあります。
- 正しいお手入れ方法、保管方法を守ってください。誤ったお手入れや保管方法を行うと、本来の性能が発揮できない恐れがあります。

**注意** 人が傷害を負ったり物的損害の発生が想定される内容です。

- 周囲の人や物に危害を加える恐れがありますので、使用中は振り回さないでください。
- “STOP”表示を超えて使用しないでください。使用中にストッパー部分が破損する恐れがあります。
- シャフト及びストッパー部には潤滑油等を使用しないでください。確実な固定が得られず、転倒などの原因となり危険です。
- 横からの強い荷重をかけないでください。構造上、横方向からの荷重には縦方向ほどの強度はありません。
- 使用しないときは、石突きには必ず付属のポイントプロテクターを装着してください。
- 収納時にはシャフトが脱落することがありますのでザックや収納ケース等に収納してください。
- 長さ調節の際に十分に固定されていても、時々確実に固定されているか確認してください。
- ポールに全体重をかけることはお避けください。ケガやポールが破損する恐れがあります。
- お子さまや、ご年配の方がご使用になる際は、周囲の人がシャフトが固定されていることを確認してください。
- 落雷の恐れがあるときは使用しないでください。
- 使用前および使用中にも各部に異常がないか点検してください。
- 先端のポイントプロテクターがすり減った場合は速やかに専用のポイントプロテクターに交換してください。
- 高温になる場所に放置しないでください。グリップが変形したり、やけどをする恐れがあります。
- 極度の低温化ではシャフトが凍ったり、各部の機能が低下することがあります。
- グリップは素材の特性上、保水して凍ったり、雪が付着することがあります。凍る可能性のある状況での使用はお避けください。

## ■ 使用前の点検 使用にあたっては、毎回必ず次のことを確かめてください。

- ひびや変形が見られないか
- シャフトのロックは確実にできるか

## ■ 使用方法

コースや地形に応じてポールの長さ、ストラップの長さを適切に調節してください。

### ○ トレッキングバスケットの着脱方法

#### ■ 取り付け方

トレッキングバスケットを時計回りに回しながら、空回りするまで差し込みます。

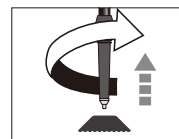

#### ■ 取り外し方

トレッキングバスケットを下方向に引きながら反時計回りに回し、引き抜きます。

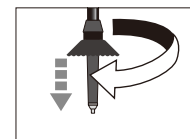

### ○ ポイントプロテクターの着脱方法

#### ■ 取り付け方

カチッと音がするまで、ポールの石突きにしっかり差し込んでください。奥まで入れないと脱落する恐れがあります。

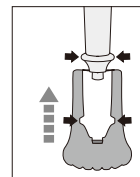

#### ポイントプロテクターの重要性

植生に影響を与える可能性のある登山道や木道では必ずポイントプロテクターを装着してください。トレッキングポールの石突きが植生にダメージを与える恐れがあります。※ポイントプロテクターは消耗品です。傷んだ際は交換してください。

### ○ 長さの調節の目安 (使用する長さに応じて調節してください。)

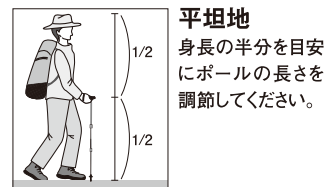

## ○ 長さの調節方法

① 下段シャフトを左に回してゆるめて伸ばします。



② 下段シャフトをストップ表示の位置まで伸ばし、右に回して固定します。

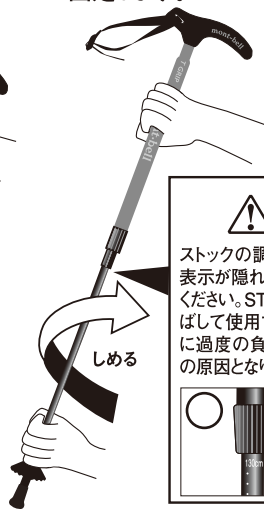

③ 中段シャフトを下段シャフトと同じ要領で伸ばします。ストックの長さを調整し、右に回して固定します。中段シャフトに数字を表示していますので、長さの目安にしてください。



**注意**  
 ストックの調整幅は“STOP”表示が隠れる位置で調節してください。STOP表示以上に伸ばして使用するとストッパー部に過度の負荷がかかり、破損の原因となります。

## ○ 収納方法

① 中段シャフトと下段シャフトを左に回して収納します。

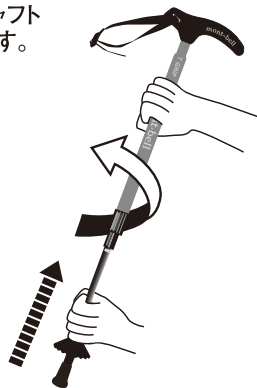

② 下段シャフトを右に回して固定します。



**注意**  
 固定しないとシャフトが脱落する恐れがあります。

## ○ グリップの握り方とストラップの調節方法

① 下方向からストラップに手を通します。



② ストラップとグリップを図のように握ります。



**ストラップの長さの調節**

短くする時  
 テープを引くことで短くなります。

長くする時  
 バックルを起こすとストラップが開放され、長さの調節ができます。

## ■ お手入れ方法

間違ったお手入れ方法や保管方法は本製品の寿命を縮めます。使用後や保管時は以下の点を参考にしてください。

- ご使用後は上段、中段、下段のシャフトを全て外して汚れをよく落とし、完全に乾燥させて保管してください。
- 潤滑油は使用しないでください。
- 保管場所は直射日光の当たらない風通しの良い場所を選んでください。



## ■ 保管方法

- 本製品を長期間使用せずに保管する場合は、直射日光の当たらない風通しの良い場所に保管してください。
- 火のそばや暖房器具のそばなどの高温になる所に置かないでください。変形や損傷の原因になります。

## ■ アフターサービス

お買い求めいただきました本製品は万全を期して製造しておりますが、万一不備な点がございましたら、お買い求めいただいた販売店、もしくは下記の弊社窓口までご連絡ください。

製造上の欠陥による不具合の場合は無償で交換させていただきます。なお、修理、交換等の要否につきましては、弊社の裁量にて判断させていただきます。

なお、以下のような原因での破損、不良につきましては保証いたしませんのでご了承ください。

- 本製品の誤った使用方法によるもの
- 間違ったお手入れ、保管方法、経年変化による素材劣化
- 乱暴な取り扱いによるもの
- その他、製造上の欠陥以外の原因によるもの

破損時は弊社にて診断をして、修理が可能な場合はご要望により有償にて修理させていただきます。

## ■ オプション(別売)

本製品は下記の別売のオプションを利用することができます。

- **トレッキングバスケット**  
交換用のバスケットです。
- **スノーバスケット**  
積雪期の歩行に適した交換用バスケットです。
- **トレッキングポール ケース**  
Tグリップのポールを1本収納できます。
- **アルパインポール&Tグリップ用 ストッパー(交換用)**  
シャフトの固定力が無くなった際に交換するパーツです。

## ■ 仕様・サイズ

品番: 1140146	品名: Tグリップ	使用長: 80~100cm
品番: 1140147	品名: Tグリップ S	使用長: 70~90cm
品番: 1140148	品名: Tグリップ アンチショック	使用長: 80~100cm
品番: 1140149	品名: Tグリップ アンチショック S	使用長: 70~90cm
素材: (シャフト)アルミニウム合金 (グリップ)エラストマー (ストラップ)ナイロン		

## ■ その他

本製品の仕様、デザインは予告なく変更されることがあります。また、重量などのスペックには誤差が生じる場合があります。

# mont·bell

## User's Manual

# T Grip Series

### T Grip Series

Thank you for purchasing this product. Before using, please carefully read this manual for instructions on the proper care and usage of this product.

If you have any questions regarding this product, please contact Montbell Customer Service or the store of original purchase. Keep this manual for future reference.

## Description

This pole uses a T shaped grip which is ergonomic and helps improve comfort while trekking.

## Parts

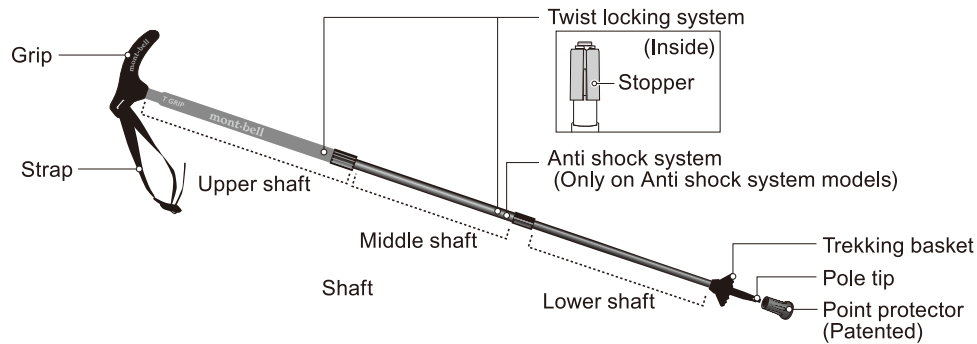

## Safety Warnings! Please read carefully.

**⚠ WARNINGS!** Under certain conditions, use of this product can result in injury, death, or property damage.

- For hiking and trekking use only.
- Do NOT use as an alpine axe, for glissading or as an anchor for climbing. Do NOT pull strongly on both ends of the pole as the shaft or grip can come apart. Do NOT use the pole for pulling up people or luggage.
- If the shaft is not properly secured, the shaft can come apart or slide closed during use and result in a falling accident. Prior to use, check to see if the shafts are properly locked in place and periodically check for loosening.
- In rocky terrain where climbing is necessary, store poles in your backpack or its stuff sack to free up your hands.
- Do NOT modify or alter this product. Improper modifications and alterations can damage the product and impair function.
- Please follow recommended care and storage instructions. Improper care and storage can lead to decrease in performance.
- Prior to use, check the product's condition and stop using immediately if you notice any damage or irregularities.

**⚠ CAUTION!** Under certain conditions, use of this product can result in injury or property damage.

- Do NOT swing or wave poles around to prevent injury and property damage.
- Do NOT extend pole shafts further than "STOP" marking. This may damage the stopper during use.
- Do NOT apply lubricants to the shaft. If the shaft is not properly lock, the shaft can come apart or slide closed during use and result in a falling accident.
- Do NOT apply a strong horizontal force to the pole. Poles are not designed to support lateral forces.
- Attach protector when pole is not in use.
- When not in use, store trekking pole inside a stuff sack or backpack. Loose shafts can become dislodged and fall.
- During use, periodically check shaft for loosening.
- Never place your full weight onto this pole.
- If someone in your party cannot verify if the shaft is stable, such as a child, have someone in the group help verify the pole is safe to use.
- Do NOT use if there is a chance of lightning.
- Prior to, during and after use, check the pole's condition for damage and irregularities.
- Replace the protector if it shows signs of heavy wear.
- Exposure to heat can cause the grip to deform and metal to become burning hot.
- Exposure to freezing cold temperatures can freeze the shaft and impair performance.
- During cold weather, snow can stick to the grip, absorbing moisture and freeze. Not recommended for use in cold weather.

## Prior to use, inspect this product for:

- Cracks, damage or other irregularities.
- Shafts are locked and secure.

## Directions

\*Adjust pole length and strap length based on trail conditions and terrain for improved comfort while trekking.

### Trekking basket

#### Attachment

Screw on the trekking basket turning clockwise until it spins in place.

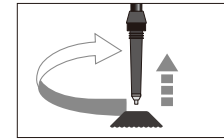

#### Removal

While applying downward pressure, turn the trekking basket counterclockwise.

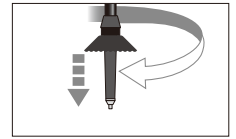

### Point protector

#### Attachment

Twist the guard onto the pole's tip until it clicks into place and makes a clicking noise. If not properly attached, point protector can become dislodged and fall off.

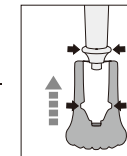

#### Protector Importance

Protect your pole tips with this protective rubber cover when they are not in use and when on the trail. Guards not only extend the life of your pole tips, but reduce damage to vegetation and impact on trails.

\*The point protector will wear down over time. Replace when necessary.

### Optimal Pole Length

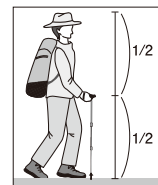

**Level Terrain**  
Adjust the length of the pole so that it is roughly half your height.



**Ascending**  
Shorten the pole to make it easier to place the pole in front of you.



**Descending**  
Lengthen the pole to make it easier to place the pole in front of you.

## ○ Adjusting Pole Length

① Turn the lower shaft counterclockwise to loosen and extend the shaft.

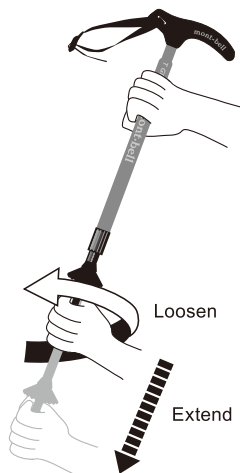

② Extend the shaft until just before the "STOP" marking and turn clockwise to lock in place.

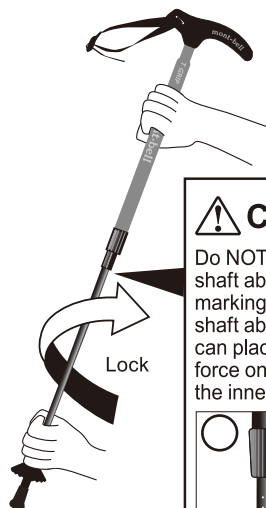

③ Adjust the length of the middle shaft in the same way. Use the scale on the middle shaft as a reference.

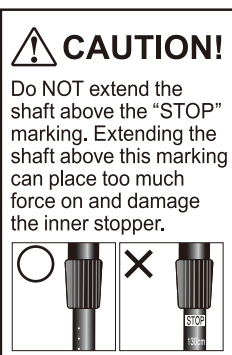
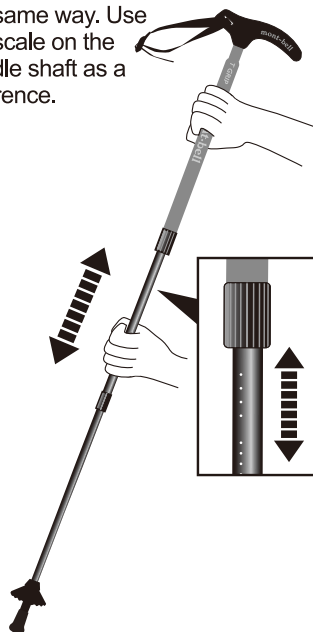

## ○ Storing

① Loosen and slide close both the bottom and middle shafts.

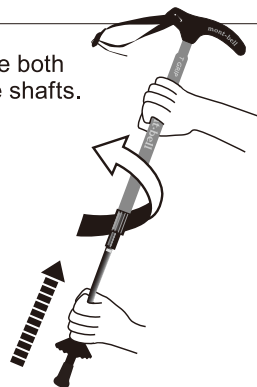

② Turn clockwise to lock in place.



## ○ Holding the Grip and Adjusting Strap Length

① Put your hand through the bottom of the strap.



② Hold the strap and the grip as in the illustration below.



### Adjusting Strap Length

**To shorten**  
Pull strap.

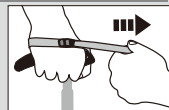

**To lengthen**  
Lift the buckle to release the strap and adjust accordingly.

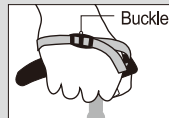

## ■ Care

- After use, disassemble the shaft, wipe of any dirt or residue and allow to dry completely before storing.
- Do NOT apply lubricants to the shaft.
- Store in a well ventilated, cool, dry place away from direct sunlight.

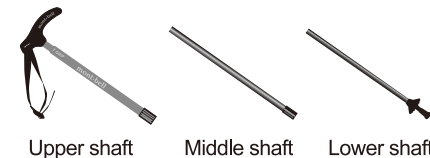

## ■ Storage

- Store in a well ventilated, cool, dry place. Keep out of direct sunlight and ultraviolet light.
- Do NOT store in a car or places subject to temperature extremes.

## ■ Disposal

- Please follow local regulations regarding waste disposal.

## ■ Warranty

Montbell's warranty covers all defects in materials and workmanship to the original owner, for the lifetime of the product. If a product ever fails due to a manufacturing defect, Montbell will repair or replace the product at our discretion. This warranty does not cover damage(s) caused by accident, improper care, negligence, misuse, alterations or normal wear and tear. Damage(s) not covered under warranty will be repaired at a reasonable rate. If you would like to make a warranty inquiry, please contact Montbell Customer Service or the store of original purchase.

## ■ Accessories (Sold separately)

The following accessories are available for use with this product.

- **Trekking Basket**  
Replacement basket.
- **Snow Basket**  
Basket for trekking in snow.
- **Point Protector**  
Replacement protector.
- **Trekking Pole Case**  
Stores one T Grip series pole.
- **Stoppers for Alpine Pole & T Grip**  
Internal parts for when shafts no longer lock in place.

## ■ Specifications

Style# : 1140146	Name : T Grip	Usable length : 105~130cm
Style# : 1140147	Name : T Grip S	Usable length : 95~120cm
Style# : 1140148	Name : T Grip Anti Shock	Usable length : 105~130cm
Style# : 1140149	Name : T Grip Anti Shock S	Usable length : 95~120cm
Material : (Shaft) Aluminum alloy (Grip) Elastomer (Strap) Nylon		

All product specifications and design are subject to change without prior notice. Actual product specifications may vary.

mont-bell Co.,Ltd.

2-2-2 Shinmachi, Nishi-ku, Osaka 550-0013 JAPAN

www.montbell.com