

mont-bell

取扱説明書

スノーシュー Kid's 43

Snowshoes Kid's 43

この度はお買いあげいただき、誠にありがとうございます。この取扱説明書（以下「本説明書」といいます）は本製品の正しい取扱方法を説明しています。ご使用前に本説明書をよくお読みいただき、正しい使用方法をご確認ください。

ただし、本説明書は本製品の基本的な使用方法を示すものであり登山、クライミングの安全システムを解説するものではありません。安全な条件のもとで十分な練習を行い、正しい使用方法を習得してください。

なお、ご不明な点等ございましたら、販売店もしくは（株）モンベル カスタマー・サービスまでお問い合わせください。本説明書は大切に保管してください。

■ 特長

本製品は子ども用のスノーシューです。軽量の本体は樹脂製で、デッキとフレームが一体になっています。お子さまにも分かりやすく簡単に脱着できるバイディングは、使用していない時はフラットな形状になり、左右2枚を重ねてコンパクトに携行できます。

■ 各部の名称

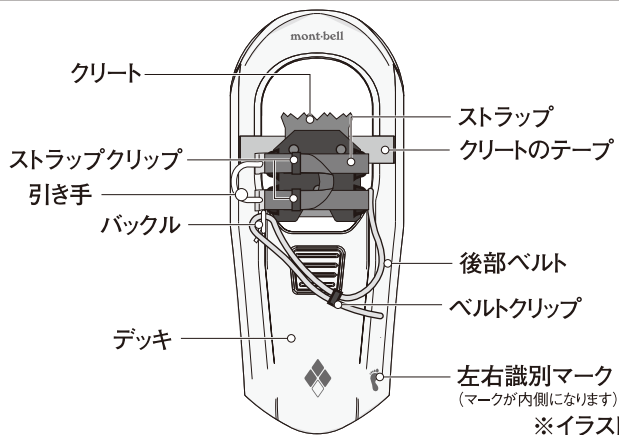

保護者の方へ

- お子さまがご使用になる際は、保護者の方が本説明書をよくお読みになり、お子さまが理解できるようにご説明ください。
- お子さまが着用の際は、お子さまの靴にフィットし、正しくご使用されているかを保護者の方が必ず確認してください。
- 本製品は5歳以上を対象年齢の目安としています。事前に安全な場所で装着し、問題なく歩けることを確認してください。

■ 安全上の注意 必ずお読みください

⚠ 危険 人が死亡または重傷を負う危険が差し迫って生じることが想定される内容です。

- 登山は常に潜在的な危険をはらんでいます。たとえ用具の正しい選択、使用、お手入れ、保管を行なっても傷害や死亡事故などに至る危険性を完全に排除することは出来ません。個人の責任において登山を行ってください。（株）モンベルでは本製品の誤った使用に起因する損害や傷害、死亡事故に対していかなる責任をも負いません。
- お子さま同士や、お子さま一人でスノーシューイングは危険ですとしないでください。

⚠ 警告 場合により人が死亡または重傷を負う可能性が想定される内容です。軽傷または物的損害が発生する頻度が高いことが想定される内容です。

- お子さまがご使用になる際は、十分に使用方法を理解したかどうかを確認の上、必ず保護者の監視下でご使用ください。
- 使用中にはゆるみや不具合が生じていないかを時々確認してください。ゆるみや不具合が発生すると本来の性能を発揮できない恐れがあります。
- 本製品はハイキング用のスノーシューです。その他の用途には使用しないでください。
- 本製品の改造や分解などは絶対にしないでください。性能が損なわれ、十分に能力が発揮できない恐れがあります。
- 使用前には毎回必ず点検をしてください。老朽化が認められる場合や損傷が認められたり、疑わしい場合には直ちに本製品の使用を中止してください。本来の性能が発揮できない恐れがあります。
- 底についた雪や雪の固まりは常に取り除いてください。放置すると爪が効かず、本来の制動力を発揮できない恐れがあります。
- 正しいお手入れ方法、保管方法を守ってください。誤ったお手入れや保管方法を行うと、本来の性能を発揮できない恐れがあります。

⚠ 注意 人が傷害を負ったり物的損害の発生が想定される内容です。

- 本製品を使用する際は十分に歩行練習などを行ってください。本製品を装着していないときに比べ引っかけ転倒する可能性が高くなります。
- 本製品は雪上での使用を目的としています。雪上以外で使用するとクリートが折れ曲がったり、デッキが傷ついたり破損することがあります。

■ 使用前の点検 使用にあたっては、毎回必ず次のことを確かめてください。異常が見られた場合は使用しないでください。

- デッキやクリートに亀裂や変形などがいないか
- ストラップにほつれなどがいないか
- 後部ベルトに亀裂などがいないか
- リベットがとれていないか
- 靴底に雪や土が付いていないか

■ 使用方法 図は左足です。

本製品に対応する靴のサイズは目安として24 cmまでとなっています。また、対応サイズ内であっても、右図のように前方に踏み込んだ際にデッキの内側の縁に靴が干渉する場合は使用できません。

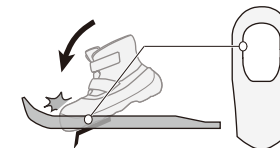

○ 装着方法

本製品は、左右があります。デッキに印字されている左右識別マークが、左右それぞれの内側に来るようにしてください。あらかじめストラップと後部ベルトは緩めておきます。

- ① 緩めたストラップの中に靴をくぐらせて、クリートのテープの上に母指球がくるように足を置きます。

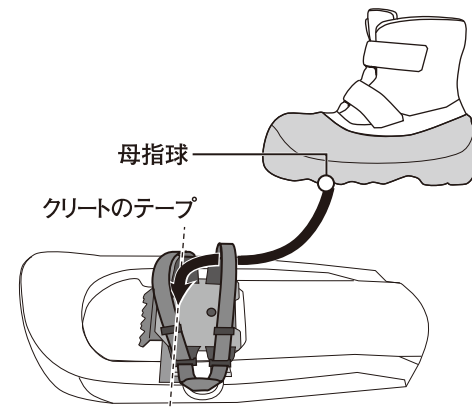
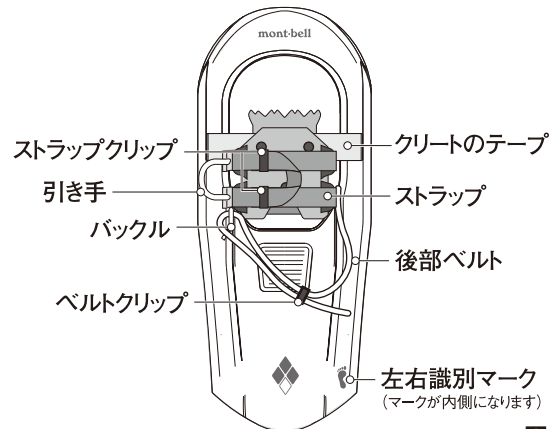

②ストラップの○の位置を引き、前後のストラップを同時に締め込みます。

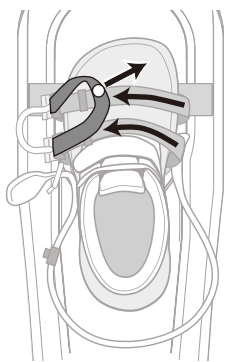

③さらに前後のストラップを一本ずつ引き締め直して、靴としっかり密着させます。

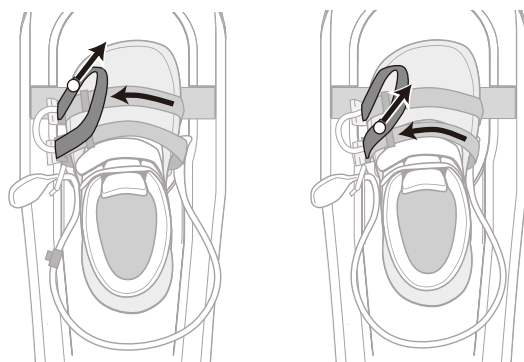

④前後のストラップをストラップクリップに挟みます。

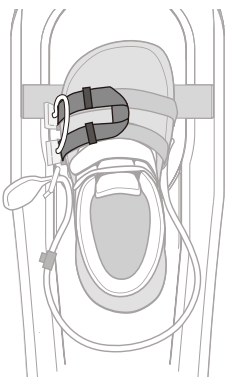

⑤後部ベルトが最も短くなる位置で引き締め、テンションがかかった状態のベルトの穴にバックルの突起を差し込んで固定し、ベルトクリップに挟みます。

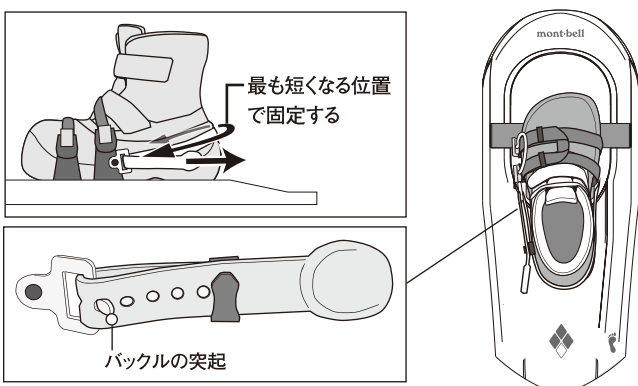

⑥前後のストラップと靴との間に隙間が無いことを確認してください。この時、後部ベルトが上下に動くようであれば、⑤をやり直してください。

⑦取り外す際は、④～⑤を逆の手順で行った後に引き手を外側方向に引いて前後のストラップを緩めてください。

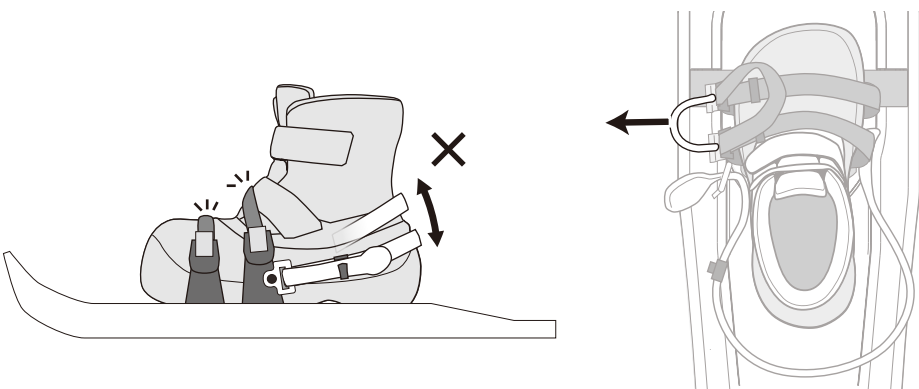

■ お手入れ方法

間違ったお手入れ方法や保管方法は本製品の寿命を縮めます。使用後や保管時は以下の点を参考にしてください。

- ご使用後は水洗いをして泥などを落として乾燥させた後、さびを防ぐためクリート部に市販の防錆油等を塗布してください。
- テープやバックルなどにキズや破損等がないかを確認してください。

■ 保管方法

- 火のそばや暖房器具のそばなどの高温になる所に置かないでください。変形や損傷の原因になります。
- 保管場所は直射日光の当たらない風通しの良い場所を選んでください。

■ 廃棄方法

- 廃棄方法は住まいの自治体の収集方法に従ってください。

■ アフターサービス

お買い求めいただきました本製品は万全を期して製造しておりますが、万一不備な点がございましたら、お買い求めいただいた販売店、もしくは下記の弊社窓口までご連絡ください。

製造上の欠陥による不具合の場合は無償で交換させていただきます。なお、修理、交換等の要否につきましては、弊社の裁量にて判断させていただきます。

なお、以下のような原因での破損、不良につきましては保証いたしませんのでご了承ください。

- 本製品の誤った使用方法によるもの
- 間違ったお手入れ、保管方法、経年変化による素材劣化
- 乱暴な取り扱いによるもの
- その他、製造上の欠陥以外の原因によるもの

破損時は弊社にて診断をして、修理が可能な場合はご要望により有償にて修理をさせていただきます。

■ 仕様

品番	1124897
品名	スノーシュー Kid's 43
サイズ	長さ43cm
素材	材：(デッキ)ポリプロピレン (クリート)マンガン鋼 (テープ)ポリエステル

対象年齢：5歳以上
※対象年齢は目安です。

対応サイズ：靴のサイズ24cmまで
※対応サイズは目安です。

適合荷重：40kg以下
※適合荷重は使用者の体重+荷物重量です。

■ その他

本製品の仕様、デザインは予告なく変更されることがあります。また、重量などのスペックには誤差が生じる場合があります。

mont-bell

User's Manual

Snowshoes Kid's 43

Snowshoes Kid's 43

Thank you for purchasing this product. Before using, please carefully read this manual for instructions on the proper care and usage of this product.

However, the information in this User's Manual only covers the basic use of this product and does not cover outdoor safety. We recommend practicing the use of this product under safe and controlled conditions.

If you have any questions regarding this product, please contact Montbell Customer Service or the store of original purchase. Keep this manual for future reference.

Description

Lightweight kid's snowshoes made with an integrated plastic deck and frame, featuring bindings that are easy for children to handle. The bindings lie flat and can be stacked compactly on top of each other for easy transport.

Features

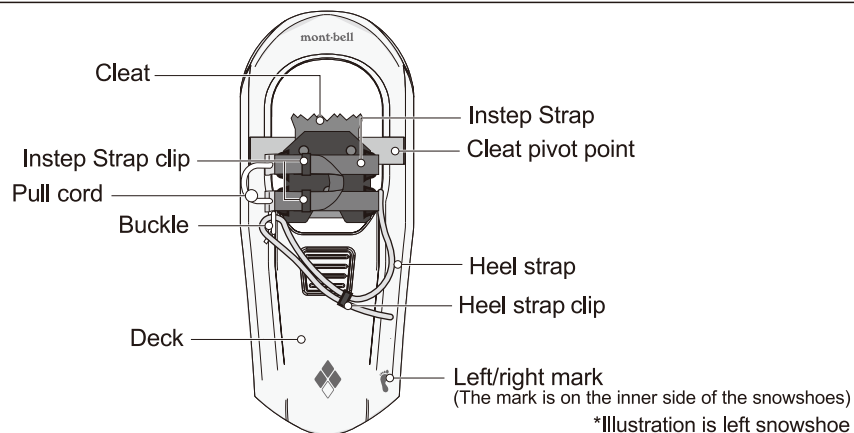

Note to parents/guardians

- Prior to use, parents/guardians should thoroughly read this manual and ensure that the child understands proper use of the product.
- During use, please make sure that a parent or guardian ensures the snowshoes fit the child's boots and are being used correctly.
- This product is intended for children 5 years of age or older. Make sure that the child can walk properly with this product on before actually using it in a field of snow.

Safety Warnings! Please read carefully.

! DANGER! Under certain conditions, use of this product can result in major injury or death.

- Mountaineering is inherently a dangerous activity. Even if this product is used, cared for, and stored correctly, it will not completely eliminate the risk of major injury or death. You are responsible for your own actions and decisions. Montbell Co., Ltd. is not liable for damages or accidents resulting in injury or death due to improper usage.
- Children should ALWAYS snowshoe with adult supervision.

! WARNINGS! Under certain conditions, use of this product can result in injury, death, or property damage.

- Prior to use, parents/guardians should thoroughly read this manual and ensure that the child understands proper use of this product.
- During use, periodically check for damage or loosening. Damage and loosening may negatively affect performance.
- This product is made for snowshoeing. Do NOT use this product for any other activity for which it is not designed.
- Do NOT modify or alter this product. Improper modifications and alterations can damage the product and impair functionality.
- Prior to use, check the product's condition and stop using immediately if you notice any deterioration from age/use, damage or irregularities.
- Routinely clear snow from the cleat. Accumulated snow can prevent the cleat from performing as intended.
- Please follow recommended care and storage instructions. Improper care and storage can lead to decrease in performance.

! CAUTION! Under certain conditions, use of this product can result in injury or property damage.

- Please practice walking while wearing this product. With this product on, it may be difficult to walk, increasing the chances of tripping or falling.
- This product is meant for use on snow. The cleat can bend or break and the deck can become damaged when used on surfaces without snow.

Check before use;

- Damage to or deformation of the deck and cleat
- Snow or dirt on the shoe soles
- Frayed or torn strap
- Broken or damaged rivet
- Crack or damage on heel strap

Directions Illustration is based on left snowshoe.

This product is compatible with a range of shoes size up to 24 cm. Do NOT use the product if the shoe touches the inner edge of the deck when stepping forward as in the right illustration, even when the shoe size is within the compatible range.

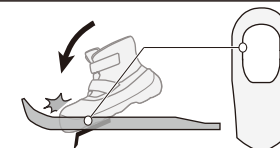

This product has a left and right. Make sure the left or right mark is on the inner side of the snowshoes. Loosen the instep strap and the heel strap.

- ① Put the boot through the loosened strap and position the ball of the foot on the cleat pivot point.

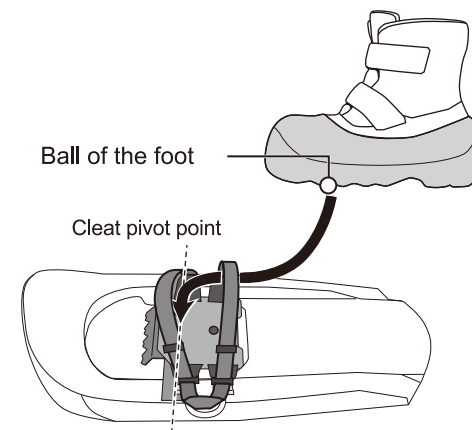
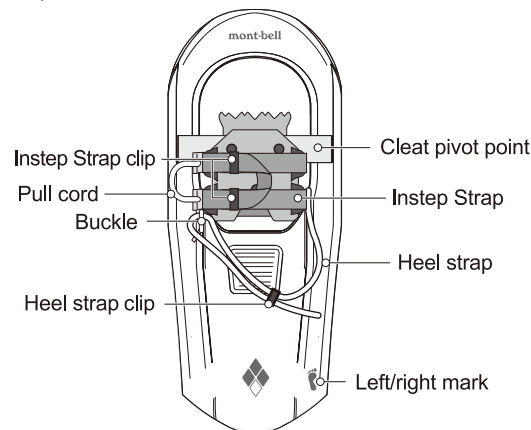

2 Pull the loop of the strap to tighten.

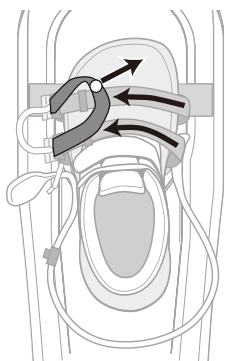

3 Pull each strap individually to ensure a secure fit.

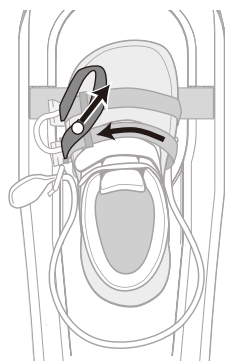
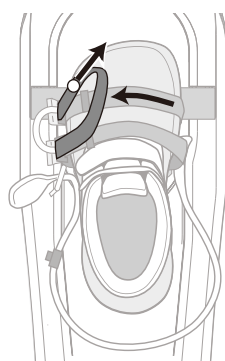

4 Secure the strap with the clips.

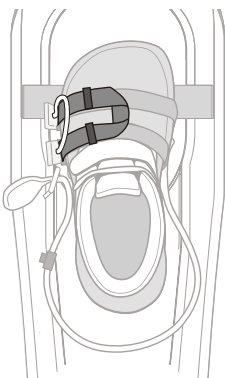

5 Tighten the heel strap at the position so the length of the strap is as short as possible. Secure the strap with the buckle making sure the strap is tensioned properly. Fasten any excess strap to the clip.

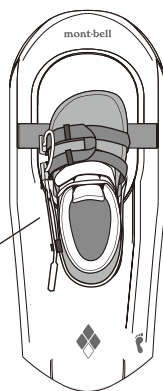
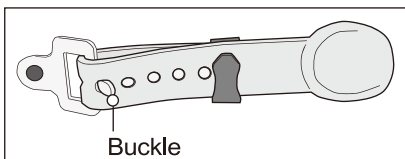
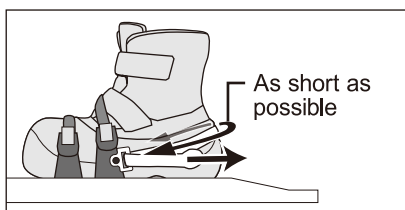

6 Make sure there are no spaces between the straps and the boot. If the heel strap can shift up or down, redo the step 5.

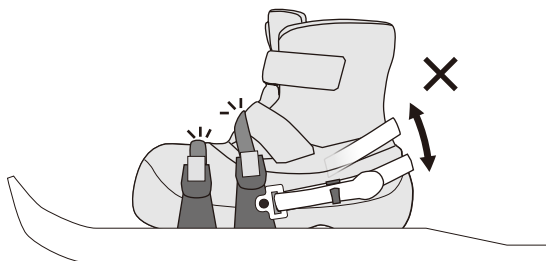

7 To take off, follow steps 4 and 5 in reverse order and pull the loop outward, in the direction of the arrow, to loosen the straps.

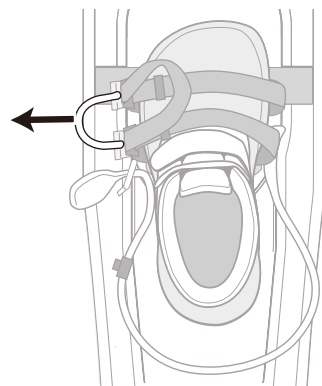

3

Care Improper care and storage can shorten the lifespan of this product. Follow the recommendations below to extend the lifespan of your product.

- Wash away stains and soiling with water. Avoid direct sunlight and allow to air dry in a cool well ventilated area before applying a corrosion inhibitor.
- Check for damage to the straps and buckles.

Storage

- To prevent deforming and damage, do NOT store near heat sources.
- When storing for an extended period of time, store in a well ventilated, cool, dry place out of direct sunlight.

Disposal

- Please follow local regulations regarding waste disposal.

Warranty

Montbell's warranty covers all defects in materials and workmanship to the original owner, for the lifetime of the product. If a product ever fails due to a manufacturing defect, Montbell will repair or replace the product at its discretion. This warranty does not cover damage(s) caused by accident, improper care, negligence, misuse, alterations or normal wear and tear. Damage(s) not covered under warranty will be repaired at a reasonable rate. If you would like to make a warranty inquiry, please contact Montbell Customer Service or the store of original purchase.

Specifications

Style# : 1124897
 Name : Snowshoes Kid's 43
 Size : 43cm
 Material : (Deck) polypropylene
 (Cleat) manganese steel
 (Strap) polyester

Target age: 5 years old and up
 Footwear size range: Up to 24cm
 *Age and size range are for reference only.

Maximum load: 40kg
 *Maximum load includes body and backpack weight.

All product specifications and design are subject to change without prior notice. Actual product specifications may vary.

mont-bell Co.,Ltd.

2-2-2 Shinmachi, Nishi-ku, Osaka 550-0013 JAPAN
www.montbell.com

4