

■ お手入れ方法

間違っただお手入れ方法や保管方法は本製品の寿命を縮めます。使用後や保管時は以下の点を参考してください。

- ご使用後はシャフトとブレードを分解し、水洗いをして泥などを落とし、乾燥させてください。
- 繰り返し使用していくとジョイント部分が固くなる場合があります。その際は市販のシリコンスプレーをジョイント部分のみに塗布してください。

■ 保管方法

- 火のそばや暖房器具のそばなどの高温になる所に置かないでください。変形や損傷の原因になります。
- 保管場所は直射日光の当たらない風通しの良い場所を選んでください。

■ 廃棄方法

- 廃棄方法はお住まいの自治体の収集方法に従ってください。

■ アフターサービス

お買い求めいただきました本製品は万全を期して製造しておりますが、万一不備な点がございましたら、お買い求めいただいた販売店、もしくは下記の弊社窓口までご連絡ください。

製造上の欠陥による不具合の場合は無償で交換させていただきます。なお、修理、交換等の要否につきましては、弊社の裁量にて判断させていただきます。

なお、以下のような原因での破損、不良につきましては保証いたしませんのでご了承ください。

- 本製品の誤った使用方法によるもの
- 間違っただお手入れ、保管方法、経年変化による素材劣化
- 乱暴な取り扱いによるもの
- その他、製造上の欠陥以外の原因によるもの

破損時は弊社にて診断をして、修理が可能な場合はご要望により有償にて修理をさせていただきます。

■ 仕様

品番	1124576	1124577
品名	アルパイン スノーショベル	コンパクト スノーショベル
素材	シャフト/ブレード:アルミニウム合金	グリップ:ポリカーボネイト
使用長	67cm、83cm	54cm、66cm
収納長	49cm	38cm
ブレード寸	31cm(タテ)×26cm(ヨコ)	27cm(タテ)×21cm(ヨコ)

■ その他

本製品の仕様、デザインは予告なく変更されることがあります。また、重量などのスペックには誤差が生じる場合があります。

mont·bell

取扱説明書

スノーショベル

Snow Shovel

この度はお買いあげいただき、誠にありがとうございます。この取扱説明書(以下「本説明書」といいます)は本製品の正しい取扱方法を説明しています。ご使用前に本説明書をよくお読みいただき、正しい使用方法をご確認ください。

ただし、本説明書は本製品の基本的な使用方法を示すものであり登山、雪山での救助方法を解説するものではありません。安全な条件のもとで十分な練習を行い、正しい使用方法を習得してください。

なお、ご不明な点等ございましたら、販売店もしくは(株)モンベル カスタマー・サービスまでお問い合わせください。本説明書は大切に保管してください。

■ 特長

アルパイン スノーショベル：握りやすいD型ハンドル。大きなブレードで除雪能力の高い雪用ショベルです。
コンパクト スノーショベル：コンパクトなT型ハンドル。収納性に優れた雪用ショベルです。

■ 各部の名称

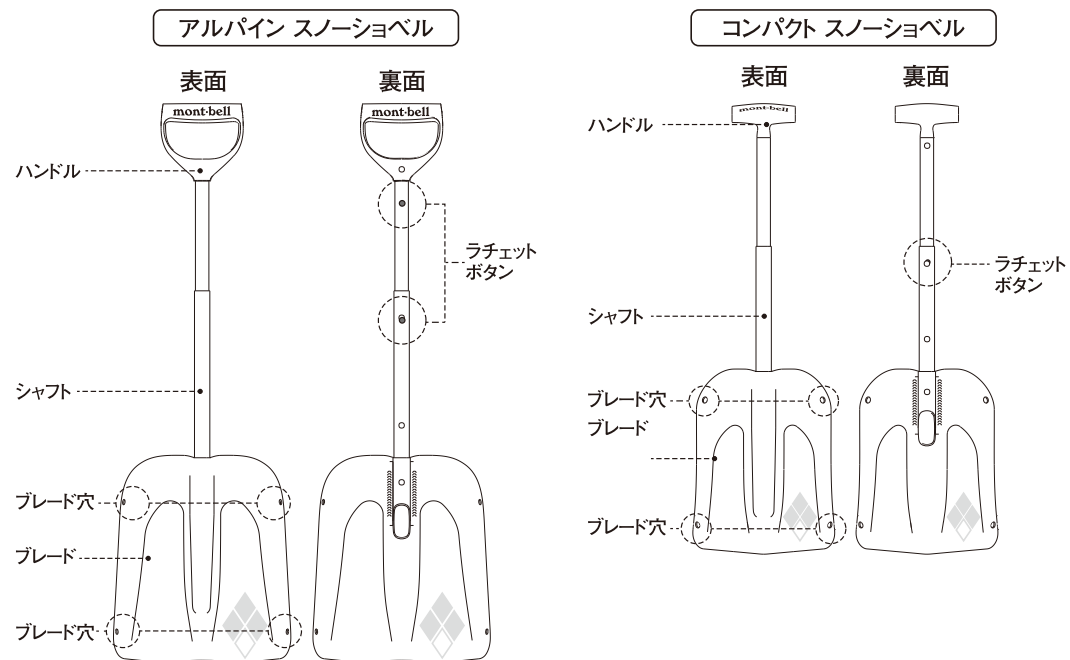

■ 安全上の注意 必ずお読みください

危険 人が死亡または重傷を負う危険が差し迫って生じることが想定される内容です。

○雪山・冬山での登山・スキーなどのアウトドアスポーツは危険が伴います。この取扱説明書を読み、全ての内容を理解し、製品の正しい使い方を習得してください。また、実際の現場においては、冬山の経験者の指導のもとに、使用方法を十分ご理解の上でご使用ください。ここに示した警告を守らなかった場合、重大な事故につながる恐れがあります。この際、弊社では一切の責任を負いかねますので、ご了承の上、ご使用ください。

○本製品は登山、スキー用の雪用シヨベルです。その他の用途には使用しないでください。

警告 場合により人が死亡または重傷を負う可能性が想定される内容です。軽傷または物的損害が発生する頻度が高いことが想定される内容です。

○ブレードのエッジは鋭利になっています。移動の際、使用の際は周囲の人や物に危害を加えることのないよう十分気をつけてください。

○本製品の改造や分解などは絶対にしないでください。性能が損なわれる恐れがあります。

○使用前には毎回必ず点検をしてください。老朽化が認められる場合や損傷が認められたり、疑わしい場合には直ちに本製品の使用を中止してください。本来の性能が発揮できない恐れがあります。

○積雪時等、気温の低い状況で金属部分に素手で触れないでください。手が張り付くことがあります。

○ブレードとシャフトおよびシャフト同士の固定はラチェットボタン方式です。使用前には完全に固定されているか必ずご確認ください。完全に固定されていないと破損や抜けの原因となります。

○正しいお手入れ方法、保管方法を守ってください。誤ったお手入れや保管方法を行うと、本来の性能を発揮できない恐れがあります。

注意 人が傷害を負ったり物的損害の発生が想定される内容です。

○本製品は雪のフィールド以外ではご使用にならないでください。

○本製品は土や土砂ではご使用にならないでください。ねじれなどにより破損する恐れがあります。

○本製品の組み立ておよび収納の際は、ブレードとシャフトを紛失しないようご注意ください。

■ 使用前の点検

使用にあたっては、毎回必ず次のことを確かめてください。

ひびや変形が見られないか

■ 使用方法 ※説明はアルパイン スノーシヨベルで行っています。

○ 組み立て方法

① ラチェットボタンを押しながらブレードの根元部分の穴にシャフトの下部を差し込みます。

② ラチェットボタンを押し、シャフト中間の穴にラチェットボタンが出るまで、シャフトを伸ばします。

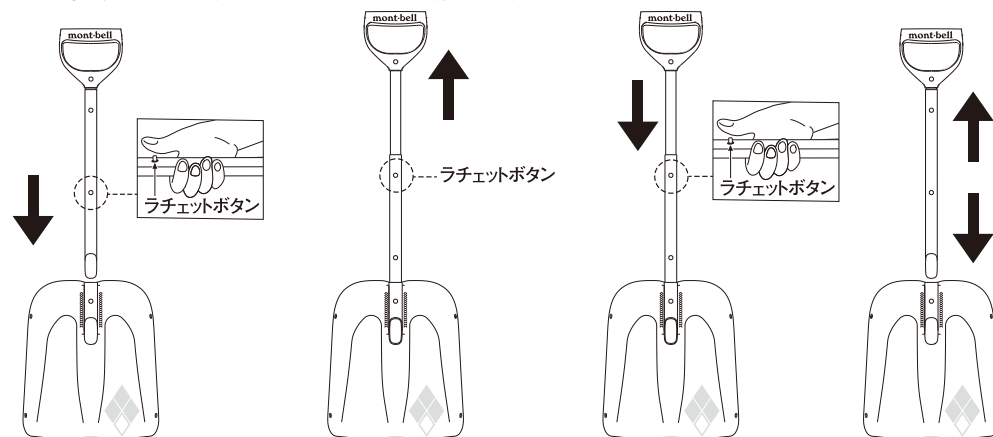

○ 収納方法

ラチェットボタンを押し込み、シャフトを縮め、シャフトとブレードを分離してください。

注意 組み立て時にはラチェットボタンが確実に穴の外に出ている(固定されている)ことをご確認ください。

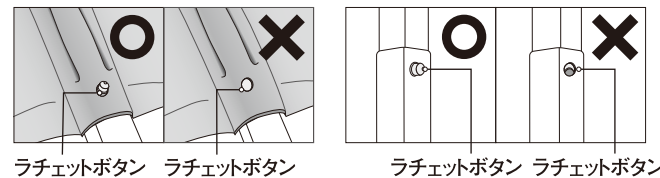

○ 携行方法(下記は一例です)

ブレードの穴とグリップにカラビナ・細引き等(別売)を通して、携行することができます。
※本製品以外のものは付属していません。

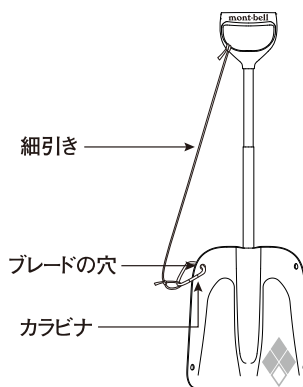

○ レスキュー用途として

本製品のブレードの穴とスキー・細引き(別売)を利用して、下図のようにレスキュー用のそりを作ることができます。
※下図はアルペンスキーでの使用例です。
※本製品以外のものは付属していません。

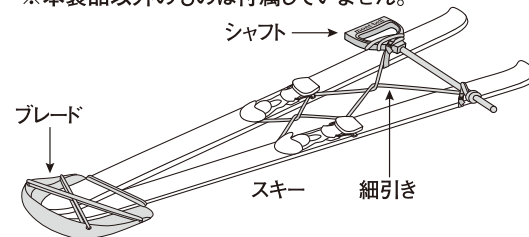

注意 緊急時の運搬用なので、通常のそりとしては使用しないでください。

Care

Improper care and storage can shorten the lifespan of this product.
Follow the recommendations below to extend the lifespan of your product.

- Separate blade and shaft, wash with water and air dry.
- Repeated use will cause the joints to become stiff. Apply a silicone lubricant to joints only.

Storage

- To prevent deforming and damage to the product, do NOT store near heat sources.
- Store in a well ventilated, cool, dry place out of direct sunlight.

Disposal

- Please follow local regulations regarding waste disposal.

Warranty

Montbell's warranty covers all defects in materials and workmanship to the original owner, for the lifetime of the product. If a product ever fails due to a manufacturing defect, Montbell will repair or replace the product at our discretion. This warranty does not cover damage(s) caused by accident, improper care, negligence, misuse, alterations or normal wear and tear. Damage(s) not covered under warranty will be repaired at a reasonable rate. If you would like to make a warranty inquiry, please contact Montbell Customer Service or the store of original purchase.

Specifications

Style#	1124576	1124577
Name	Alpine Snow Shovel	Compact Snow Shovel
Material	Shaft/Blade: Aluminum Alloy Grip: Polycarbonate	
Deployed length	67cm, 83cm	54cm, 66cm
Collapsed length	49cm	38cm
Blade dimensions	31x26cm	27x21cm

All product specifications and design are subject to change without prior notice. Actual product specifications may vary.

mont-bell Co.,Ltd.

2-2-2 Shinmachi, Nishi-ku, Osaka 550-0013 JAPAN
www.montbell.com

mont-bell

User's Manual

Snow Shovel

Snow Shovel

Thank you for purchasing this product. Before using, please carefully read this manual for instructions on the proper care and usage of this product.

Please understand this manual only explains how to use the product and does not go into detail regarding using the product safely, safe mountaineering practices or snow rescue. You are personally responsible for learning the proper techniques and safety procedures for using this equipment.

If you have any questions regarding this product, please contact Montbell Customer Service or the store of original purchase. Keep this manual for future reference.

Description

Alpine Snow Shovel: The D-grip handle is easy to handle and the blade is more than large enough to easily move large amounts of snow.

Compact Snow Shovel: The T-grip handle has a very low profile which is part of the lightweight and extremely compact design.

Components

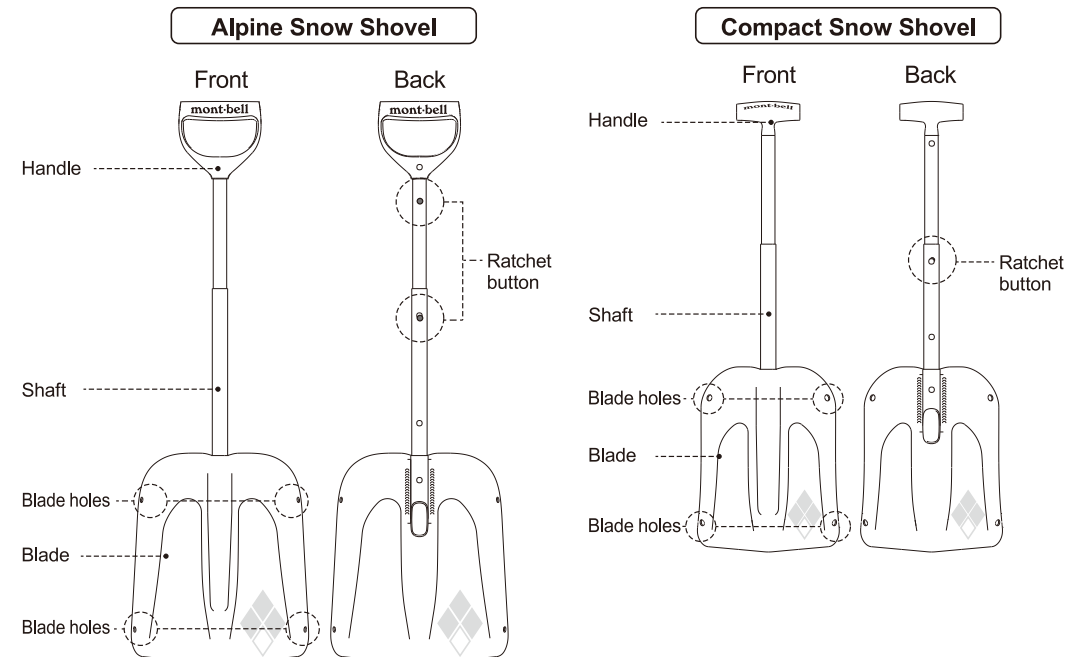

■ Safety Warnings! Please read carefully.

⚠ Danger! Under certain conditions, use of this product can result in major injury or death.

- Alpine climbing and skiing are an inherently dangerous activities. Even if this product is used, cared for, and stored correctly, it will not completely eliminate the risk of major injury or death. You are responsible for your own actions and decisions. Receiving instruction on the correct usage of this product from an experienced individual in real world conditions is highly recommended. Montbell Co. LTD is not liable for damages or accidents resulting in injury or death resulting from improper usage.
- This product is intended to be used in mountaineering and skiing situations. Do NOT use for any other purpose.

⚠ Warnings! Under certain conditions, use of this product can result in injury, death, or property damage.

- Blade is sharp. During transport and when in use, be careful of those around you to prevent injury.
- Do NOT alter or modify the product in any way. Alterations and modifications can negatively affect performance.
- Prior to use, check the product's condition and stop using immediately if you notice or suspect any damage or irregularities.
- During cold weather, it is possible for exposed skin to freeze to the metal parts of this product. Do NOT use shovel with bare hands.
- The blade and shaft are secured in place using the ratchet buttons. Before using, make sure the blade and shafts are locked in place. If blade and shaft are not properly secure, use can result in injury.
- Please follow recommended care and storage instructions. Improper care and storage can lead to decrease in performance.

⚠ CAUTION! Under certain conditions, use of this product can result in injury or property damage.

- Only use for shoveling snow.
- Do NOT use to shovel dirt or sand. Shaft and blade can bend and become damaged.
- Be careful of losing the blade or shaft when collapsing or storing.

■ Prior to use, inspect this product for:

- Cracks or damage.

■ Directions *The following instructions are for the Alpine Snow Shovel.

○ Deployment

- ① Press and hold in the ratchet button and insert the shaft into the blade until it locks in place.

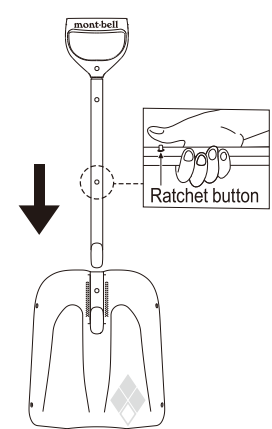

- ② Press the ratchet button and extend the shaft until the shaft locks in place.

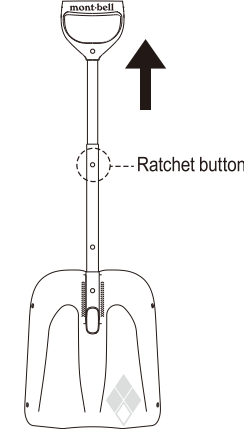

○ Collapsing

Press the ratchet button and collapse the shaft. Then push the ratchet button at the base of the blade to separate the blade and shaft.

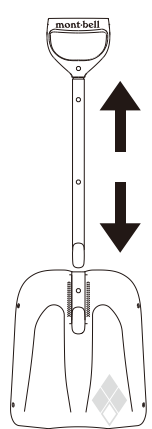
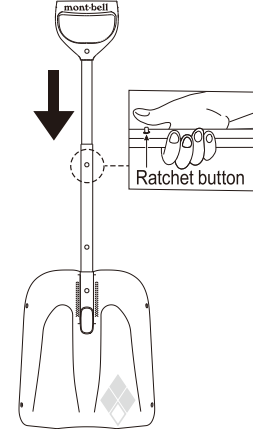

⚠ During deployment, make sure that the ratchet buttons are fully extended and locked in place.

Ratchet button Ratchet button Ratchet button Ratchet button

○ Transport Configuration (one example)

Attach a carabiner to one of the blade holes and connect it to the handle using a piece of cordage.
*Carabiner and cordage are sold separately.

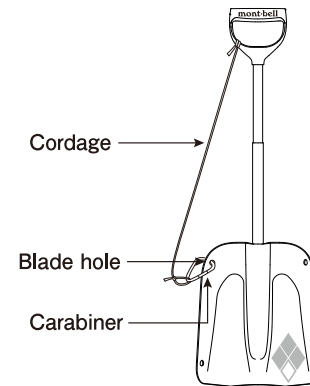

○ Emergency Sled Configuration

The illustration below shows how the blade and shaft can be used in combination with cordage to create a sled for emergency evacuations.
*Illustration shows alpine skis.
*All items below are sold separately.

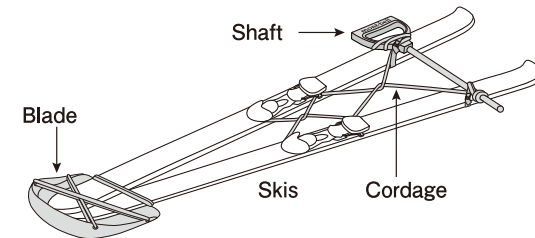

⚠ Above configuration is for emergencies only, NOT recreational use.