

仕様

寸法

※図中の単位はcmです。

○ステラリッジ®1 スノーフライ #1122680

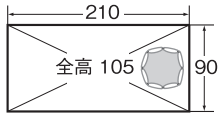

○ステラリッジ®2 スノーフライ #1122681

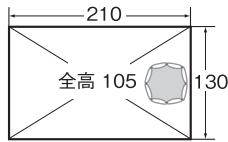

○ステラリッジ®3 スノーフライ #1122682

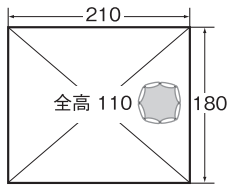

○ステラリッジ®4 スノーフライ #1122683

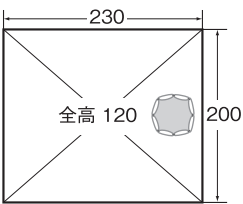

○ステラリッジ®6スノーフライ #1122684

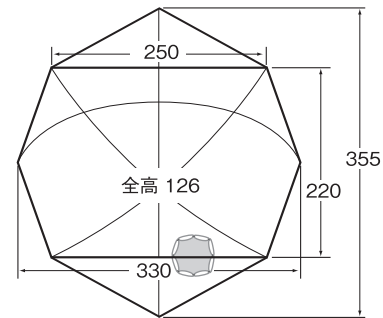

素材

- 本体：70デニール・ナイロン・リップストップ（通気撥水加工）
- 補強：210デニール・ナイロン
- ※ペグ、張り綱は付属していません。

対応テント

- ステラリッジ®テント 1、2、3、4、6 本体
- ※2018年以前製造の「ステラリッジ®テント」には対応していません。

その他

本製品の仕様、デザインは予告なく変更されることがあります。また、重量などのスペックには誤差が生じる場合があります。

mont-bell

取扱説明書

ステラリッジ® スノーフライ

Stellaridge Snow Fly

重要 テント本体は別売です。別途必ずお買い求めください。

この度はお買いあげいただき、誠にありがとうございます。この取扱説明書（以下「本説明書」といいます）は本製品の正しい取扱方法を説明しています。ご使用前に本説明書をよくお読みいただき、正しい使用方法をご確認ください。

なお、ご不明な点等ございましたら、販売店もしくは（株）モンベル カスタマー・サービスまでお問い合わせください。本説明書は大切に保管してください。

特長

本製品は積雪期に防寒、防風性を高めるステラリッジ®テント専用の外張りです。出入口は筒状の吹き流しタイプで、巾着のように口をひもで絞って開閉を行うため、凍結による破損の恐れが少なく、降雪時にも出入りしやすくなっています。ステラリッジ®6スノーフライは天候による使い分けを考慮し、一方の出入り口をジッパー仕様になっています。多くの張り綱用ループとスノースカートをもち、より確実なテントの固定を可能にしています。素材は耐候劣化の少ない生地を使用し、要所には補強を施しています。

※本製品はスノーフライのみです。必ずテント本体と合わせてご使用ください。

各部の名称

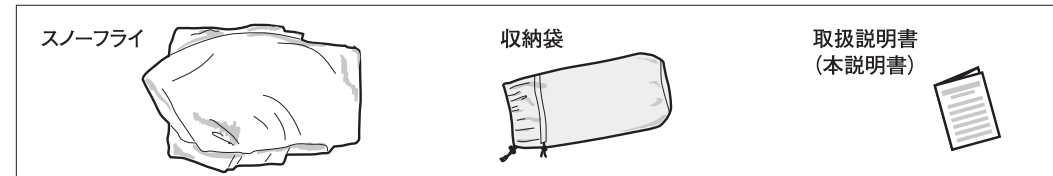
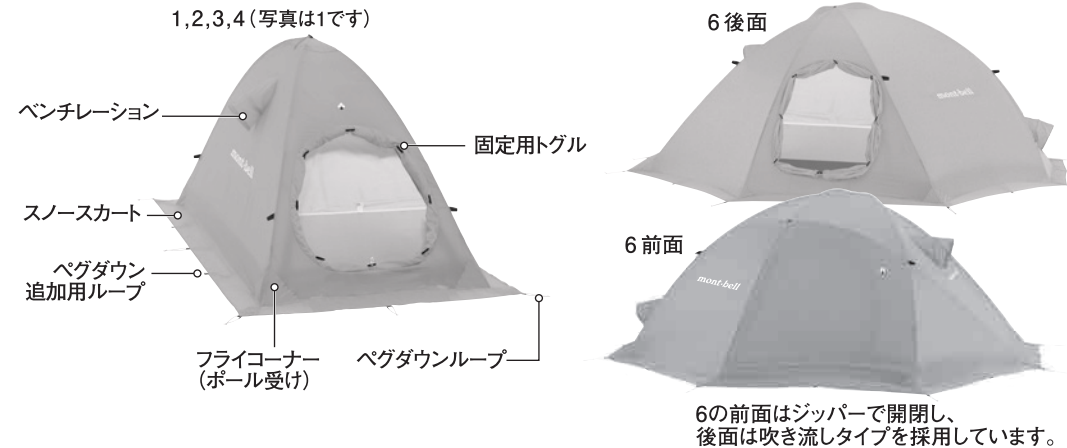

■ 安全上の注意 必ずお読みください

危険 人が死亡または重傷を負う危険が差し迫って生じることが想定される内容です。

- 本製品内や本製品の近くでは、絶対に火気を使用しないでください。火災や一酸化炭素中毒の恐れがあります。
- 出入り口やベンチレーションを常に開け、換気は充分ご注意ください。
- 台風、落雷、強風、豪雨、大雪などの厳しい自然条件の際は、キャンプ場の管理担当者の指示に従い安全な場所に避難してください。
- 河原や河川付近に設営する際は気象条件により突然増水することがあります。設営場所は特に注意してください。

警告 場合により人が死亡または重傷を負う可能性が想定される内容です。軽傷または物的損害が発生する頻度が高いことが想定される内容です。

- 本製品を設営される際は、周囲の環境や気象条件などを充分考慮し、安全を確認してください。
- 出入口は風下側を選び設営してください。強風で本製品が飛ぶ恐れがあります。
- 本製品の設営の際は水はけがよく、出来るだけ平らな場所を選んでください。
- 本製品の改造や分解などは絶対にしないでください。性能が損なわれ、十分に保護能力が発揮できない恐れがあります。
- 使用前は毎回必ず点検をしてください。老朽化が認められる場合や損傷が認められたり、疑わしい場合は直ちに本製品の使用を中止してください。本来の性能が発揮できない恐れがあります。
- 正しいお手入れ方法、保管方法を守ってください。誤ったお手入れや保管方法を行うと、本来の性能を発揮できない恐れがあります。

注意 人が傷害を負ったり物的損害の発生が想定される内容です。

- 本製品は、雪用です。雨のときは通常のレインフライを使用してください。
- 稜線上や大木の近く、広い草原では落雷にも注意してください。
- キャンプ場やキャンプ許可地以外では使用しないでください。
- 設営地はできるだけ平坦で、危険のない場所を選んでください。
- 使用の際は必ずペグと張り綱で固定してください。砂地や雪上では状況に応じたペグ等が別途必要です。
- 本製品は太陽光線の紫外線により生地が劣化します。また、硫黄ガスが発生する温泉地等でも寿命を縮めますのでご注意ください。
- 本製品に慣れるため、実際にフィールドへ出かける前に必ず試し張りを行ってください。
- テント本体の安全上の注意をよくお読みください。

■ 使用前の点検

□生地に破れがないか

■ 使用方法

○ 組み立て方法

新しいテントに慣れるため、実際にフィールドへ出かける前に、必ず試し張りを行ってください。冬場にテントを設営される際は、雪崩・雪庇・吹雪等自然条件を十分に考慮した上で設営して下さい。設営後は強風に備え風上側に雪のブロック等で防風壁を作ってください。なお、設営前に出入口は風下側を選びます。冬場は北半球においては北西風が吹くことを考慮してください。

1. テント本体の組み立て

各テント本体の取扱説明書をご覧ください。
(テント本体のレインフライは取りつけません。)

2. スノーフライ(本製品)の取り付け

①あらかじめ設営されたステラリッジテント本体(レインフライ除く)に出入口がずれないように本製品をかぶせます。この際、本製品頂点部内側のテープでテント本体のフレームの交点を結んでおくことでテントの剛性を高め、強風時の安定性を高めることができます(図A)。

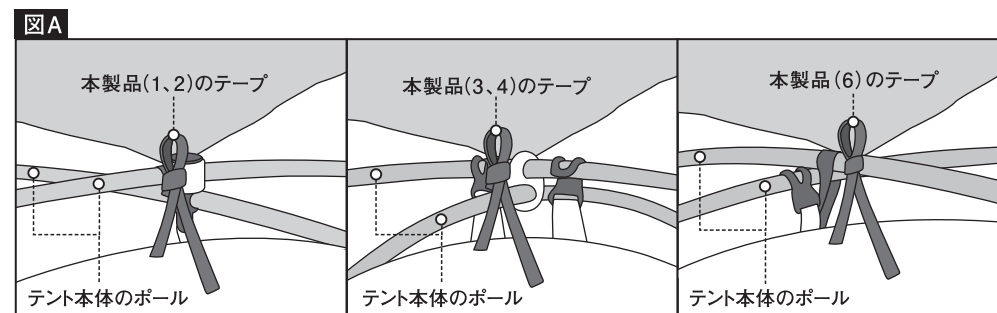

②テント本体のコーナーのポール先端を本製品のフライコーナーにあるポール受けに通します(図B)。

※4カ所(ステラリッジ® 1スノーフライ～ステラリッジ® 4スノーフライ)
8カ所(ステラリッジ® 6スノーフライ)

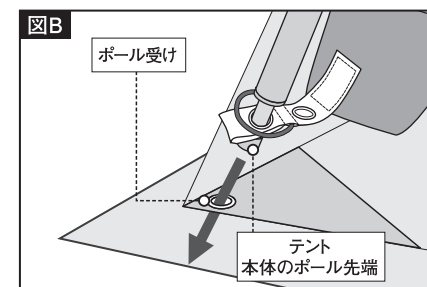

3. スノーフライシートの固定

- ① スノースカートの設けられたペグダウンループにお持ちのスノーペグやピッケルなどを通し、雪面に固定します(図C)。

(図C) 1、2、3、4

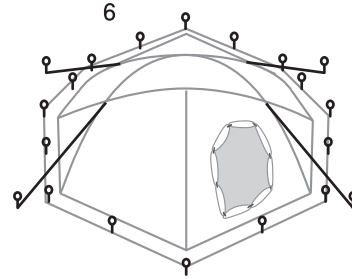
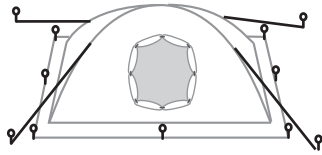

♀ ペグ

- ② 本製品4箇所の張り綱用ループに張り綱を取り付けて、同様に雪面に固定し、お持ちのスノースカートを雪を盛ってください。(この際アイゼンなどでスノースカートを傷つけないようご注意ください。)

(図D)

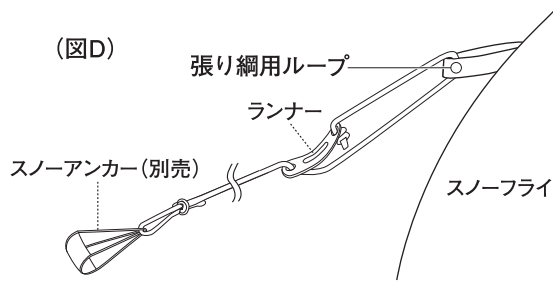

※スノーアンカーを使用される際はランナーを通したループをテント側にセットして使用します(張り綱の末端は雪の中に埋めて使用されることが多いため)(図D)。

※スノーアンカーは別売です。

- ③ 強風時にロープ等を用いてテントを外側から押さえつけられるよう、外側の頂点にループを設けています(図E)。

(図E)

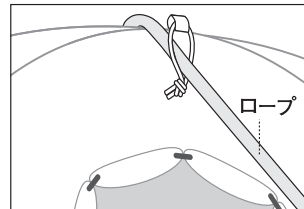
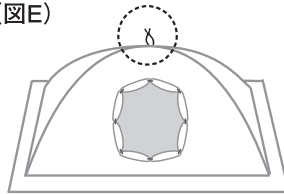

○ 破損時の対応

フライ本体

生地破損については別途リペアシートをご用意しております。

※下山後は修理を依頼してください。販売店もしくは(株)モンベル カスタマー・サービスにお問い合わせください。

■ お手入れ方法

間違ったお手入れ方法や保管方法は本製品の寿命を縮めます。使用後や保管時は以下の点を参考にしてください。

- 使用後は、泥汚れなどをあらかじめ水洗いし、陰干して乾燥後に収納してください。汚れたまま、あるいは濡れたまま長時間放置するとカビの発生する可能性があり、また生地も劣化しやすくなります。
- 長期の使用により、フライシートの撥水性能(水を弾く力)が低下した場合は別売のS.R.スプレー等の撥水スプレーをご使用ください。
- ドライクリーニングや洗濯機による洗濯はできません。生地を傷める恐れがあります。

■ 保管方法

- 本製品を長期間使用せずに保管する場合は、なるべくゆるくたたみ、直射日光の当たらない風通しの良い場所に保管してください。付属の収納袋は、携行性を重視しているため、きつめにたたまないで入らないので使用を避けてください。
- 火のそばや暖房器具のそばなどの高温になる所に置かないでください。変形や損傷の原因になります。

■ 廃棄方法

- 廃棄方法はお客様の自治体の収集方法に従ってください。

■ アフターサービス

お問い合わせいただきました本製品は万全を期して製造しておりますが、万一不備な点がございましたら、お問い合わせいただいた販売店、もしくは下記の弊社窓口までご連絡ください。

製造上の欠陥による不具合の場合は無償で交換させていただきます。なお、修理、交換等の要否につきましては、弊社の裁量にて判断させていただきます。

なお、以下のような原因での破損、不良につきましては保証いたしませんのでご了承ください。

- 本製品の誤った使用方法によるもの
- 間違ったお手入れ、保管方法、経年変化による素材劣化
- 乱暴な取り扱いによるもの
- その他、製造上の欠陥以外の原因によるもの

破損時は弊社にて診断をして、修理が可能な場合はご要望により有償にて修理させていただきます。

Specifications

Dimensions

*Units are in centimeters.

Stellaridge 1 Snow Fly #1122680

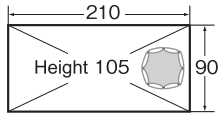

Stellaridge 2 Snow Fly #1122681

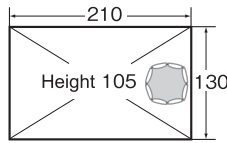

Stellaridge 3 Snow Fly #1122682

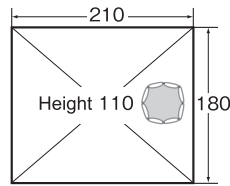

Stellaridge 4 Snow Fly #1122683

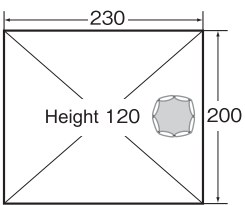

Stellaridge 6 Snow Fly #1122684

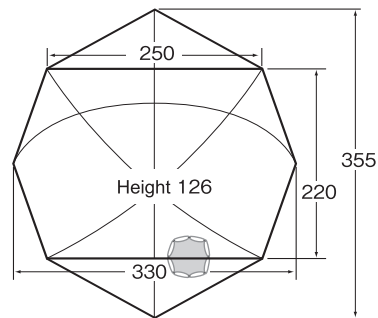

Materials

- **Body** : 70-denier nylon ripstop (water repellent treatment)
- **Reinforcements** : 210-denier nylon
- *Pegs and guylines are not included.

Compatibility

- Stellaridge Tent 1,2,3,4 and 6
- *NOT compatible with models made before 2018.

All product specifications and design are subject to change without prior notice. Actual product specifications may vary.

mont-bell Co.,Ltd.

2-2-2 Shinmachi, Nishi-ku, Osaka 550-0013 JAPAN
www.montbell.com

mont-bell

User's Manual

Stellaridge Snow Fly

Stellaridge Snow Fly

Attention This product does NOT include a tent. A tent MUST be purchased separately.

Thank you for purchasing this product. Before using, please carefully read this manual for instructions on the proper care and usage of this product.

If you have any questions regarding this product, please contact Montbell Customer Service or the store of original purchase. Keep this manual for future reference.

Description

This snow fly is to help improve the warmth and wind resistance of the Stellaridge Tent series. A tunnel entrance reduces the possibility of the entrance damaged from freezing and enables easy in and out when snowing. Stellaridge 6 Snow Fly features a tunnel entrance on one side and a zippered entrance on the other so that you can be more flexible dealing with weather. With numerous guyline loops and a large snow skirt, this snow fly gives stability and security. Made with a material that is resistant to weather damage and reinforced in key areas.

*This product does NOT include a tent. A tent MUST be purchased separately.

Components

Snow Fly 1,2,3,4 (Picture is #1 model)

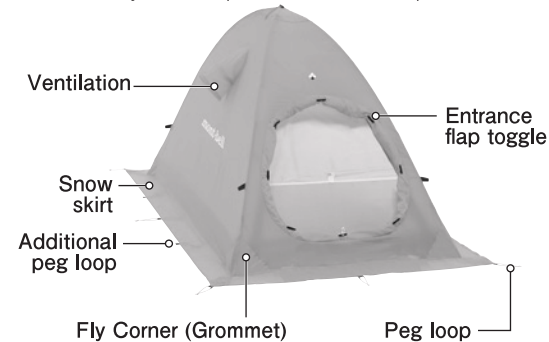

Snow Fly 6 (Back)



The front entrance features a zipper while the back features a tunnel entrance.

Snow Fly Sheet

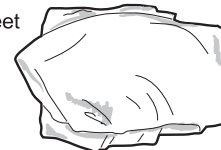

Stuff Sack

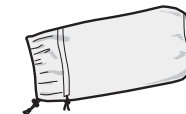

User's Manual



■ Safety Warnings! Please read carefully.

⚠ DANGER! Under certain conditions, use of this product can result in major injury or death.

- Never place a flame source in or near your tent. Injury or death by fire and/or carbon monoxide poisoning is possible.
- Ventilate the tent at all times by keeping ventilators or tent door(s) open.
- Follow campsite instructions for evacuation and safety procedures when encountering harsh weather conditions such as typhoons, lightning, strong winds, heavy rain or snow.
- When selecting a campsite near rivers or river beds, please take into consideration weather conditions can cause rivers to flood suddenly.

⚠ WARNINGS! Under certain conditions, use of this product can result in injury, death, or property damage.

- When selecting a campsite, check the safety of the surrounding area and be aware of weather conditions.
- When selecting a campsite, place the entrance of the tent downwind. Be aware the tent can be blown away by strong winds.
- When selecting a campsite, choose a flat area with good water drainage.
- Do NOT modify or alter this product. Improper modifications and alterations can damage the product and impair functionality.
- Prior to use, check the product's condition and stop using immediately if you notice any deterioration from age/use, damage or irregularities.
- Please follow recommended care and storage instructions. Improper care and storage can lead to decrease in performance.

⚠ CAUTION! Under certain conditions, use of this product can result in injury or property damage.

- This product is designed for snow. When it is raining, use the rainfly.
- Be careful of lightning in the mountains, when close to trees or in open fields.
- Only pitch tents in areas designated for camping.
- Choose a campsite free of danger and as level as possible.
- Use pegs and guylines to stake your tent at all times. Pegs may not be suitable for all ground conditions, such as sand or snow. Before pitching the tent, check ground conditions to see if staking pegs is possible.
- Ultraviolet rays from the sun can damage the product's fabric. Sulfur gas from natural hot springs can also shorten the tent's lifespan.
- Before using the snow fly for the first time, practice setting it up at home to familiarize yourself with its features.
- Carefully read the user's manual.

■ Prior to use, inspect this product for:

- Tears or damage to fabric

■ Directions

○ Setting up the Tent and Snow Fly

Before using the snow fly for the first time, practice setting it up at home to familiarize yourself with its features.

When setting up a tent in winter conditions, consider the natural conditions of your area with regards to avalanches, cornices and blizzards. After setting up the tent, to protect the tent from strong winds, set up a wall of snow blocks. Before setting up the tent, make sure the entrance will be placed downwind.

1. Pitching the Tent

- ① See the tent's user's manual for instructions for pitching the tent. (Do NOT set up the tent's rainfly)

2. Attaching the Snow Fly

- ① After setting up the tent (without rainfly), align the entrances and place the snow fly over the tent. Tie the snow fly's straps to the tent's poles where they cross above the canopy. This will help increase the sturdiness of the tent in strong winds (see Fig. A).

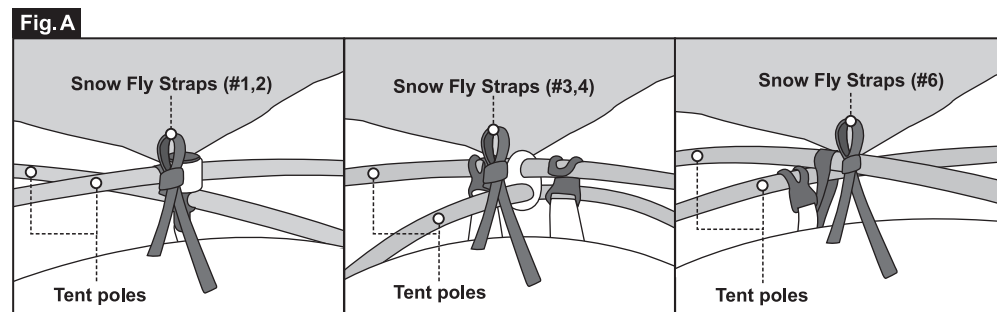

- ② Align tent's corners with the snow fly's corners, securing the tent's poles into the snow fly's grommets (see Fig. B).
*Four corners for Snow Fly #1,2,3,4
Eight corners for Snow Fly #6

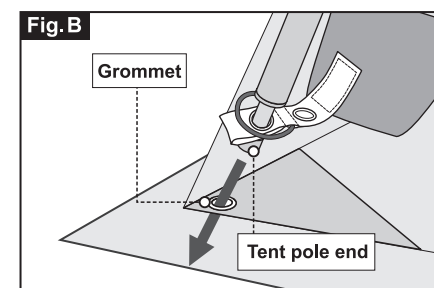

3. Securing the Snow Fly

- 1 Stake the snow fly with snow pegs or ice axes using the loops around the snow skirt (See Fig. C).

(Fig. C) Model 1, 2, 3, 4

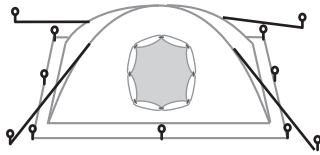

♀ Peg

(Fig. C) Model 6

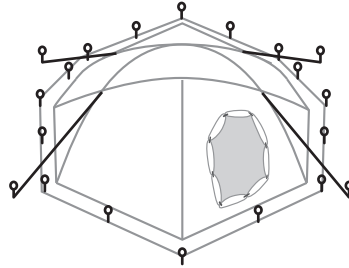

- 2 Fix the guylines to the guyline loops and secure them in the snow. Then cover the snow skirt with snow. (When covering the snow skirt, be careful not to damage the skirt with sharp objects such as crampons.

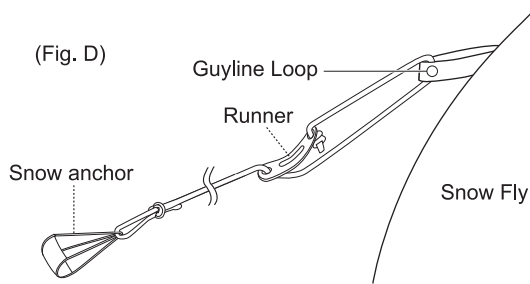

When using snow anchors, attach the runner side of the guylines to the tent's guyline loops. This allows tensioning even when the other ends are buried in snow. (See Fig.D)

*Snow anchors are sold separately.

- 3 During strong winds, there is a loop on the top of the snow fly for additional support (see Fig. E).

(Fig. E)

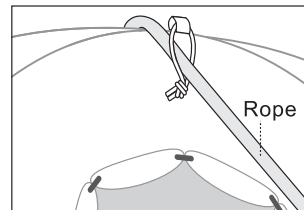
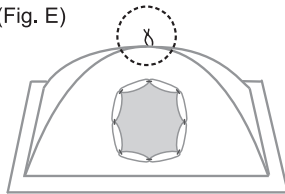

Emergency Repair

Snow fly

If the fabric is damaged or tears, temporarily apply a repair sheet (sold separately).

*Afterwards, contact the store of original purchase or Montbell Customer Service for information on permanent repair.

Care

- Wash away stains and soiling with water. Avoid direct sunlight and allow to air dry in a cool well ventilated area. If stored wet or soiled, mold can grow and the fabric can start to prematurely deteriorate.
- Over time the snow fly's water repellent treatment will deteriorate. To restore the water repellent abilities, reapply a water repellent spray (sold separately).
- Do NOT dry clean or wash in washing machine. This can damage the fabric.

Storage

- When storing for an extended period of time, store loosely in a well ventilated, cool, dry place out of direct sunlight. Snow fly is not designed to be stored long term in its stuff sack that should only be used for transporting.
- To prevent deforming and damage to the snow fly, do NOT store near heat sources.

Disposal

- Please follow local regulations regarding waste disposal.

Warranty

Montbell's warranty covers all defects in materials and workmanship to the original owner, for the lifetime of the product. If a product ever fails due to a manufacturing defect, Montbell will repair or replace the product at its discretion. This warranty does not cover damage(s) caused by accident, improper care, negligence, misuse, alterations or normal wear and tear. Damage(s) not covered under warranty will be repaired at a reasonable rate. If you would like to make a warranty inquiry, please contact Montbell Customer Service or the store of original purchase.